

# Sprchové zástěny

## concept 200



concept



#### Vlastnosti:

- standardní výška 2000 mm
- standardní i zvláštní rozměry
- 6 a 8 mm bezpečnostní sklo
- včetně antiplakové úpravy concept-Clean
- aluchromové profily
- dveře s otvíráním ven i dovnitř
- panty se zdvihovým mechanismem
- snadné čištění a údržba
- nastavitelné vyrovnávací profily
- L-profil s magnetickým těsněním
- optimální stabilita
- jednoduchá montáž

## Exkluzivní série sprchových zástěn s profilem concept 200



### Design

Elegantní a výrazné madlo pro všechny křídlové dveře.



### Dveře se zdvihovým mechanismem

Ulehčuje otvírání dveří a snižuje opotřebení těsnění na dveřích.



### Těsnost

- 1 | Standardní prahová lišta pro zajištění optimální těsnosti.
- 2 | Bezbariérový přístup do sprchy.



### Optimální stabilita

- 3 | Rohová vzpěra pro optimální stabilitu (lze zkrátit).
- 4 | Stabilizační vzpěra pro zajištění optimální stability.



### Vyrovnávací profil na zeď

Kompaktní vyrovnávací profil na zeď pro zjednodušenou montáž. Přestavitelnost až 20 mm.

## concept-Clean: efektivní ochrana proti vodnímu kameni - standardně dodávaná na všech sklech

Všechna skla jsou bezpečnostní a jsou standardně dodávaná s antiplakovou úpravou **concept-Clean**, která snižuje usazování nečistot a vodního kamene na skle, což značně usnadňuje údržbu skla.



Safety Glass  
6mm bezpečnostní sklo.



1 varianta skla.



Standardní výška 200 cm.



Max. šířka až do 100 cm.



Šířka boční stěny  
až do 120 cm.



Zvláštní rozměry.



Lze namontovat  
vlevo i vpravo



Antiplaková úprava  
concept-Clean.



Spĺňuje normu na sprchové  
zástěny EN 14428:2008+A1



## Jednokřídlé dveře - concept 200

6 mm bezpečnostní sklo s antiplakovou úpravou concept-Clean.

Otvírání dveří ven i dovnitř, magnetické těsnění (kromě dveří do niky), včetně prahové lišty.

Pro montáž do niky nutno objednat montážní set. [Lze namontovat vpravo i vlevo.](#)

### Standardní rozměry

Typ	Šířka	Šířka vstupu	Výška	Barva (50)	Sklo (07)	Obj. kód
CON1	750 mm*	648 mm	2000 mm	aluchrom	čiré	CON1 075 50 07*
CON1	800 mm	698 mm	2000 mm	aluchrom	čiré	CON1 080 50 07
CON1	900 mm	798 mm	2000 mm	aluchrom	čiré	CON1 090 50 07
CON1	1000 mm	898 mm	2000 mm	aluchrom	čiré	CON1 100 50 07

Pro montáž na vaničku. Technické informace k montáži na dlažbu naleznete na straně 18-19.

### Zvláštní rozměry

Typ	Šířka	Šířka vstupu	Výška	Barva (50)	Sklo (07)	Obj. kód
CON1	750 - 1000 mm*	648 - 898 mm	do 2100 mm	aluchrom	čiré	CON1 SM1 50 07*

Do objednávky je nutné uvést, zda bude montáž na vaničku nebo na dlažbu (šířka na střed skla), viz. Technické informace na straně 18-19.

\* Možno objednat na zakázku, termín dodání 6-7 týdnů. Zvláštní provedení nelze vrátit.

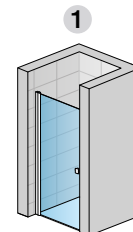

CON1

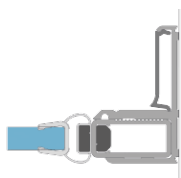
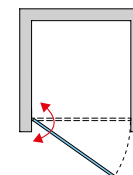

### Montážní set

mag. těsnění - dveře do niky, barva aluchrom

Určení	Výška	Barva (50)	Obj. kód
pro standardní rozměry	2000 mm	aluchrom	V2.CON.50
pro zvláštní rozměry	do 2100mm	aluchrom	V2.CON.SM1.50

## Boční stěna v 90° - concept 200

6 mm bezpečnostní sklo s antiplakovou úpravou concept-Clean. Včetně stabilizační vzpěry.

### Standardní rozměry

Typ	Šířka	Výška skla	Výška	Barva (50)	Sklo (07)	Obj. kód
CONT1	750 mm*	1984 mm	2000 mm	aluchrom	čiré	CONT1 075 50 07*
CONT1	800 mm	1984 mm	2000 mm	aluchrom	čiré	CONT1 080 50 07
CONT1	900 mm	1984 mm	2000 mm	aluchrom	čiré	CONT1 090 50 07
CONT1	1000 mm	1984 mm	2000 mm	aluchrom	čiré	CONT1 100 50 07

V případě montáže boční stěny na dlažbu je nutno vzít v úvahu rozdíl mezi nominální a fyzickou šířkou viz. technické informace na straně 18-19.

### Zvláštní rozměry

Typ	Šířka	Výška skla	Výška	Barva (50)	Sklo (07)	Obj. kód
CONT1	750 - 1000 mm*	do 2084 mm	do 2100 mm	aluchrom	čiré	CONT1 SM1 50 07*

Do objednávky je nutné uvést, zda bude montáž na vaničku nebo na dlažbu (šířka na střed skla), viz. Technické informace na straně 18-19.

Zkosení a výřezy za příplatek (vychází se z ceny za zvláštní rozměry).

\* Možno objednat na zakázku, termín dodání 6-7 týdnů. Zvláštní provedení nelze vrátit.

2

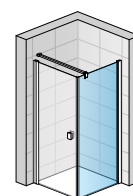

CON1  
+ CONT1

### Přestavné šířky

Šířka	Stavební připravenost niky po obložení	Instalační rozměry vaničky - od svislého obkladu po vnější hranu vaničky		Instalační rozměry dlažby pro dveře s boční stěnou - od svislého obkladu po hranu spádu dlažby	
	1	2		Montáž na dlažbu (střed skla)	
		Dveře v nice	Dveře (+boční stěna v 90°)	Boční stěna v 90°	Dveře (+boční stěna v 90°)
standardní rozměr	(-17 mm až +10 mm)	(-17 mm až +0 mm)	(-17 mm až +0 mm)	(-17 mm až +0 mm)	(-17 mm až +0 mm)
750 mm	733 - 760 mm	733 - 750 mm	733 - 750 mm	710 - 727 mm	710 - 727 mm
800 mm	783 - 810 mm	783 - 800 mm	783 - 800 mm	760 - 777 mm	760 - 777 mm
900 mm	883 - 910 mm	883 - 900 mm	883 - 900 mm	860 - 877 mm	860 - 877 mm
1000 mm	983 - 1010 mm	983 - 1000 mm	983 - 1000 mm	960 - 977 mm	960 - 977 mm
zvl. rozměr	(-7 mm až +20 mm)	(-7 mm až +10 mm)	(-7 mm až +10 mm)		
např. 865 mm	858 - 885 mm	858 - 875 mm	858 - 875 mm		

Technické informace na straně 18-19.



Safety Glass  
6mm bezpečnostní sklo.



1 varianta skla.



Standardní výška 200 cm.



Max. šířka až do 120 cm.



Zvláštní rozměry.



Antiplaková úprava  
concept-Clean.



Spĺňuje normu na sprchové  
zástěny EN 14428:2008+A1



## Rohový vstup jednodílný s křídlovými dveřmi - concept 200

6 mm bezpečnostní sklo s antiplakovou úpravou concept-Clean.

Otvírání dveří ven i dovnitř, magnetické těsnění, včetně prahové lišty.

Rohový vstup se skládá z pravého a levého dílu. Pro kompletní rohový vstup je třeba objednat 2 dveře.

### Standardní rozměry

Typ	Šířka	Šířka vstupu	Výška	Barva (50)	Sklo (07)	Obj. kód
CON1	750 mm*	915 mm	2000 mm	aluchrom	čiré	CON1 075 50 07*
CON1	800 mm	985 mm	2000 mm	aluchrom	čiré	CON1 080 50 07
CON1	900 mm	1125 mm	2000 mm	aluchrom	čiré	CON1 090 50 07
CON1	1000 mm	1270 mm	2000 mm	aluchrom	čiré	CON1 100 50 07

Pro montáž na vaničku. Technické informace k montáži na dlažbu naleznete na straně 18-19.

### Zvláštní rozměry

Typ	Šířka	Šířka vstupu	Výška	Barva (50)	Sklo (07)	Obj. kód
CON1	750 - 1000 mm*	915 - 1270 mm	do 2100 mm	aluchrom	čiré	CON1 SM1 50 07*

Do objednávky je nutné uvést, zda bude montáž na vaničku nebo na dlažbu (šířka na střed skla), viz. Technické informace na straně 18-19.

\* Možno objednat na zakázku, termín dodání 6-7 týdnů. Zvláštní provedení nelze vrátit.

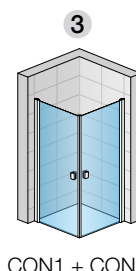

CON1 + CON1

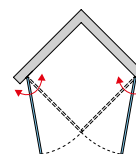

## Rohový vstup dvoudílný s křídlovými dveřmi - concept 200

6 mm bezpečnostní sklo s antiplakovou úpravou concept-Clean.

Otvírání dveří ven i dovnitř, magnetické těsnění, včetně rohových vzpěr a prahové lišty.

Rohový vstup se skládá z pravého a levého dílu. Pro kompletní rohový vstup je třeba objednat 2 dveře.

### Standardní rozměry

Typ	Šířka	Šířka pevného dílu	Šířka vstupu	Výška	Barva (50)	Sklo (07)	Obj. kód
CON13	750 mm*	200 mm	720 mm	2000 mm	aluchrom	čiré	CON13 075 50 07*
CON13	800 mm	250 mm	720 mm	2000 mm	aluchrom	čiré	CON13 080 50 07
CON13	900 mm	350 mm	720 mm	2000 mm	aluchrom	čiré	CON13 090 50 07
CON13	1000 mm	350 mm	865 mm	2000 mm	aluchrom	čiré	CON13 100 50 07
CON13	1200 mm	400 mm	1075 mm	2000 mm	aluchrom	čiré	CON13 100 50 07

Pro montáž na vaničku. Technické informace k montáži na dlažbu naleznete na straně 18-19.

### Zvláštní rozměry

Typ	Šířka	Výška	Barva (50)	Sklo (07)	Obj. kód
CON1	750 - 1000 mm*	do 2100 mm	aluchrom	čiré	CON1 SM1 50 07*

Do objednávky je nutné uvést, zda bude montáž na vaničku nebo na dlažbu (šířka na střed skla), viz. Technické informace na straně 18-19.

\* Možno objednat na zakázku, termín dodání 6-7 týdnů. Zvláštní provedení nelze vrátit.

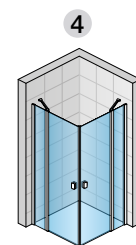

CON13 + CON13

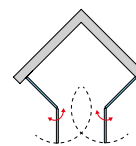

### Přestavné šířky

Šířka	Instalační rozměry vaničky - od svislého obkladu po vnější hranu vaničky	Instalační rozměry dlažby pro dveře s boční stěnou
	3 4	Montáž na dlažbu (střed skla)
	Rohový vstup	Rohový vstup
standardní rozměr	(-17 mm až +0 mm)	(-17 mm až +0 mm)
750 mm	733 - 750 mm	710 - 727 mm
800 mm	783 - 800 mm	760 - 777 mm
900 mm	883 - 900 mm	860 - 877 mm
1000 mm	983 - 1000 mm	960 - 977 mm
1200 mm	1183 - 1200 mm	1160 - 1177 mm
zvl. rozměr	(-7 mm až +10 mm)	
např. 865 mm	858 - 875 mm	

Technické informace na straně 18-19.

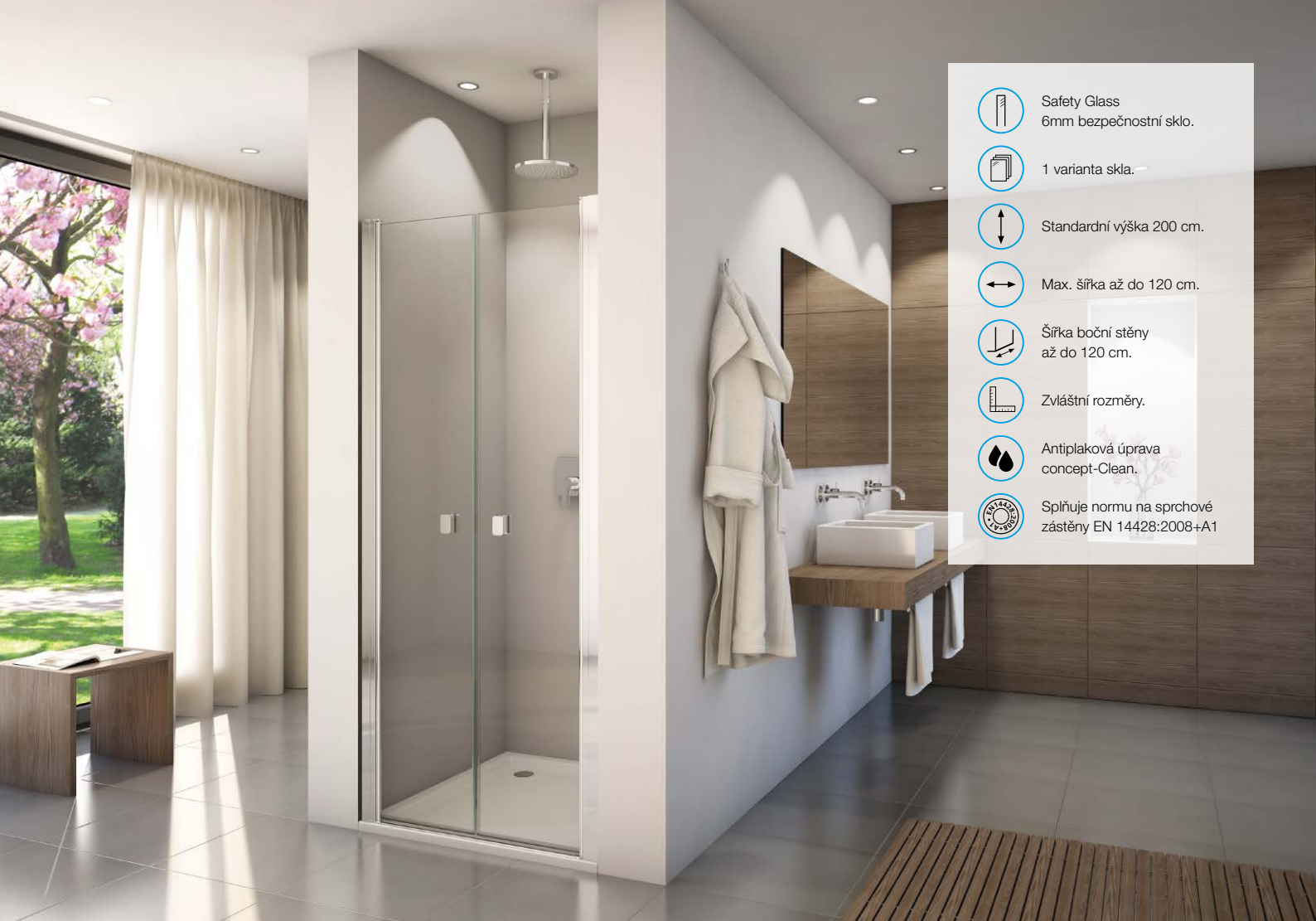

Safety Glass  
6mm bezpečnostní sklo.



1 varianta skla.



Standardní výška 200 cm.



Max. šířka až do 120 cm.



Šířka boční stěny  
až do 120 cm.



Zvláštní rozměry.



Antiplaková úprava  
concept-Clean.



Splňuje normu na sprchové  
zástěny EN 14428:2008+A1





## Dvoukřídlové dveře - concept 200

6 mm bezpečnostní sklo s antiplakovou úpravou concept-Clean.

Otvírání dveří ven i dovnitř, magnetické těsnění, včetně prahové lišty.

### Standardní rozměry

Typ	Šířka	Šířka vstupu	Výška	Barva (50)	Sklo (07)	Obj. kód
CON2	750 mm*	615 mm	2000 mm	aluchrom	čiré	CON2 075 50 07*
CON2	800 mm	665 mm	2000 mm	aluchrom	čiré	CON2 080 50 07
CON2	900 mm	765 mm	2000 mm	aluchrom	čiré	CON2 090 50 07
CON2	1000 mm	865 mm	2000 mm	aluchrom	čiré	CON2 100 50 07

Pro montáž na vaničku. Technické informace k montáži na dlažbu naleznete na straně 18-19.

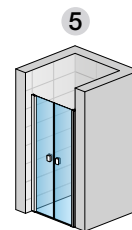

### Zvláštní rozměry

Typ	Šířka	Šířka vstupu	Výška	Barva (50)	Sklo (07)	Obj. kód
CON2	750 - 1200 mm*	615 - 1065 mm	do 2100 mm	aluchrom	čiré	CON2 SM1 50 07*

Do objednávky je nutné uvést, zda bude montáž na vaničku nebo na dlažbu (šířka na střed skla), viz. Technické informace na straně 18-19.

\* Možno objednat na zakázku, termín dodání 6-7 týdnů. Zvláštní provedení nelze vrátit.

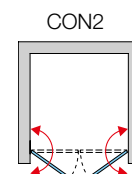

## Boční stěna v 90° - concept 200

6 mm bezpečnostní sklo s antiplakovou úpravou concept-Clean. Včetně stabilizační vzpěry.

### Standardní rozměry

Typ	Šířka	Výška skla	Výška	Barva (50)	Sklo (07)	Obj. kód
CONT2	750 mm*	2000 mm	2000 mm	aluchrom	čiré	CONT2 075 50 07*
CONT2	800 mm	2000 mm	2000 mm	aluchrom	čiré	CONT2 080 50 07
CONT2	900 mm	2000 mm	2000 mm	aluchrom	čiré	CONT2 090 50 07
CONT2	1000 mm	2000 mm	2000 mm	aluchrom	čiré	CONT2 100 50 07

Pro montáž na vaničku. Technické informace k montáži na dlažbu naleznete na straně 18-19.

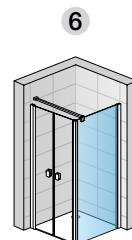

### Zvláštní rozměry

Typ	Šířka	Výška skla	Výška	Barva (50)	Sklo (07)	Obj. kód
CONT2	750 - 1200 mm*	do 2100 mm	do 2100 mm	aluchrom	čiré	CONT2 SM1 50 07*

Do objednávky je nutné uvést, zda bude montáž na vaničku nebo na dlažbu (šířka na střed skla), viz. Technické informace na straně 18-19.

Zkosení a výřezy za příplatek (vychází se z ceny za zvláštní rozměry).

\* Možno objednat na zakázku, termín dodání 6-7 týdnů. Zvláštní provedení nelze vrátit.

CONT2  
+ CONT2

### Přestavné šířky

Šířka	Stavební připravenost niky po obložení	Instalační rozměry vaničky - od svislého obkladu po vnější hranu vaničky		Instalační rozměry dlažby pro dveře s boční stěnou - od svislého obkladu po hranu spádu dlažby	
	5	6		Montáž na dlažbu (střed skla)	
		Dveře v nice	Dveře (+boční stěna v 90°)	Boční stěna v 90°	Dveře (+boční stěna v 90°)
standardní rozměr	(-19 mm až +15 mm)	(-12 mm až +15 mm)	(-17 mm až +0 mm)	(-12 mm až +25 mm)	(-17 mm až +0 mm)
750 mm	731 - 765 mm	738 - 765 mm	733 - 750 mm	717 - 754 mm	710 - 727 mm
800 mm	781 - 815 mm	788 - 815 mm	783 - 800 mm	767 - 804 mm	760 - 777 mm
900 mm	881 - 915 mm	888 - 915 mm	883 - 900 mm	867 - 904 mm	860 - 877 mm
1000 mm	981 - 1015 mm	988 - 1015 mm	983 - 1000 mm	967 - 1004 mm	960 - 977 mm
zvl. rozměr	(-9 mm až +25 mm)	(-2 mm až +25 mm)	(-7 mm až +10 mm)		
např. 865 mm	856 - 890 mm	863 - 890 mm	858 - 875 mm		

Technické informace na straně 18-19.



Safety Glass  
6mm bezpečnostní sklo.



1 varianta skla.



Standardní výška 200 cm.



Max. šířka až do 120 cm.



Šířka boční stěny  
až do 120 cm.



Zvláštní rozměry.



Antiplaková úprava  
concept-Clean.



Splňuje normu na sprchové  
zástěny EN 14428:2008+A1



## Dvoudílné skládací dveře - concept 200

6 mm bezpečnostní sklo s antiplakovou úpravou concept-Clean.

Otvírání v 90° ven i dovnitř, chromované panty zapařené do skla, magnetické těsnění (kromě dveří do niky), včetně prahové lišty. Pro montáž do niky nutno objednat montážní set.

### Standardní rozměry

Typ	Šířka	Šířka vstupu	Výška	Barva (50)	Sklo (07)	Kód - panty vlevo	Kód - panty vpravo
CONF1	750 mm*	648 mm	2000 mm	aluchrom	čiré	CONF1 G 075 50 07*	CONF1 D 075 50 07*
CONF1	800 mm	698 mm	2000 mm	aluchrom	čiré	CONF1 G 080 50 07	CONF1 D 080 50 07
CONF1	900 mm	798 mm	2000 mm	aluchrom	čiré	CONF1 G 090 50 07	CONF1 D 090 50 07
CONF1	1000 mm	898 mm	2000 mm	aluchrom	čiré	CONF1 G 100 50 07	CONF1 D 100 50 07
CONF1	1200 mm	1098 mm	2000 mm	aluchrom	čiré	CONF1 G 120 50 07	CONF1 D 120 50 07

Pro montáž na vaničku. Technické informace k montáži na dlažbu naleznete na straně 18-19.

### Zvláštní rozměry

Typ	Šířka	Výška	Barva (50)	Sklo (07)	Kód - panty vlevo	Kód - panty vpravo
CONF1	750 - 1200 mm*	2100 mm	aluchrom	čiré	CONF1 G SM1 50 07*	CONF1 D SM1 50 07*

Do objednávky je nutné uvést, zda bude montáž na vaničku nebo na dlažbu (šířka na střed skla), viz. Technické informace na straně 18-19.

\* Možno objednat na zakázku, termín dodání 6-7 týdnů. Zvláštní provedení nelze vrátit.

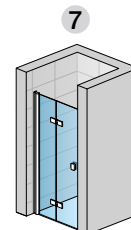

CONF1G

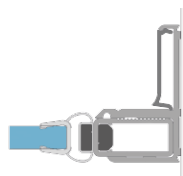
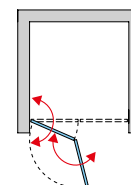

### Montážní set

mag. těsnění - dveře do niky, barva aluchrom

Určení	Výška	Barva (50)	Obj. kód
pro standardní rozměry	2000 mm	aluchrom	V2.CON.50
pro zvláštní rozměry	do 2100mm	aluchrom	V2.CON.SM1.50

## Boční stěna v 90° - concept 200

6 mm bezpečnostní sklo s antiplakovou úpravou concept-Clean. Včetně stabilizační vzpěry.

### Standardní rozměry

Typ	Šířka	Výška skla	Výška	Barva (50)	Sklo (07)	Obj. kód
CONT1	750 mm*	1984 mm	2000 mm	aluchrom	čiré	CONT1 075 50 07*
CONT1	800 mm	1984 mm	2000 mm	aluchrom	čiré	CONT1 080 50 07
CONT1	900 mm	1984 mm	2000 mm	aluchrom	čiré	CONT1 090 50 07
CONT1	1000 mm	1984 mm	2000 mm	aluchrom	čiré	CONT1 100 50 07

Pro montáž na vaničku. Technické informace k montáži na dlažbu naleznete na straně 18-19.

### Zvláštní rozměry

Typ	Šířka	Výška skla	Výška	Barva (50)	Sklo (07)	Obj. kód
CONT1	750 - 1200 mm*	do 2084 mm	do 2100 mm	aluchrom	čiré	CONT1 SM1 50 07*

Do objednávky je nutné uvést, zda bude montáž na vaničku nebo na dlažbu (šířka na střed skla), viz. Technické informace na straně 18-19.

Zkosení a výřezy za příplatek (vychází se z ceny za zvláštní rozměry).

\* Možno objednat na zakázku, termín dodání 6-7 týdnů. Zvláštní provedení nelze vrátit.

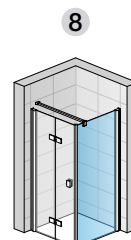

CONF1G  
+ CONT1

### Přestavné šířky

Šířka	Stavební připravenost niky po obložení		Instalační rozměry vaničky - od svislého obkladu po vnější hranu vaničky		Instalační rozměry dlažby pro dveře s boční stěnou - od svislého obkladu po hranu spádu dlažby	
	7		8		Montáž na dlažbu (střed skla)	
	Dveře v nice	Dveře (+boční stěna v 90°)	Boční stěna v 90°	Dveře (+boční stěna v 90°)	Boční stěna v 90°	
standardní rozměr	(-17 mm až +10 mm)	(-17 mm až +0 mm)	(-20 mm až +0 mm)	(-17 mm až +0 mm)	(-17 mm až +0 mm)	
750 mm	733 - 750 mm	733 - 750 mm	730 - 750 mm	710 - 727 mm	710 - 727 mm	
800 mm	783 - 800 mm	783 - 800 mm	780 - 800 mm	760 - 777 mm	760 - 777 mm	
900 mm	883 - 900 mm	883 - 900 mm	880 - 900 mm	860 - 877 mm	860 - 877 mm	
1000 mm	983 - 1000 mm	983 - 1000 mm	980 - 1000 mm	960 - 977 mm	960 - 977 mm	
1200 mm	1183 - 1200 mm	1183 - 1200 mm	-	1160 - 1177 mm	-	
zvl. rozměr	(-7 mm až +20 mm)	(-5 mm až +10 mm)	(-10 mm až +10 mm)			
např. 865 mm	858 - 885 mm	860 - 875 mm	855 - 875 mm			

Technické informace na straně 18-19.

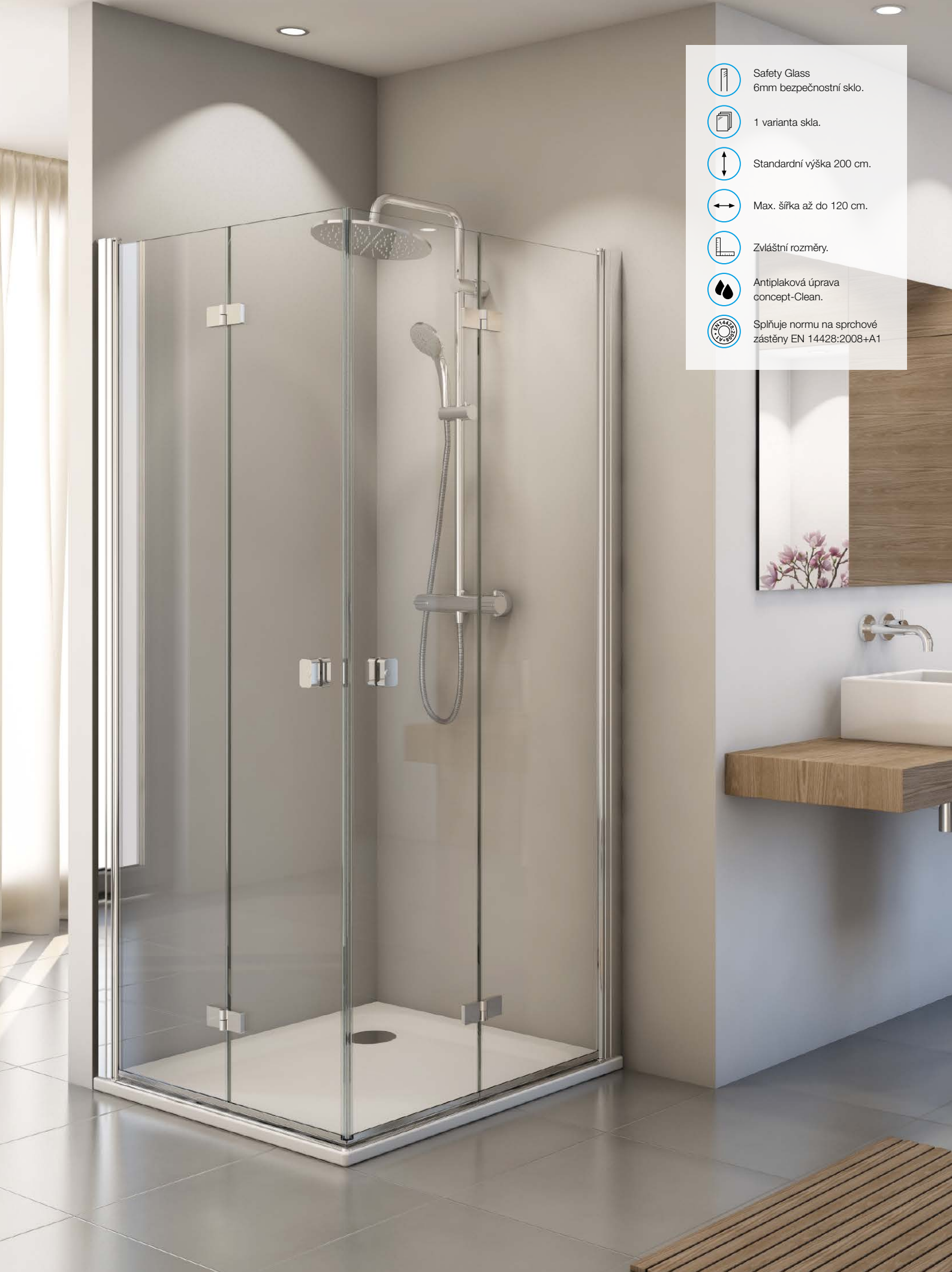

Safety Glass  
6mm bezpečnostní sklo.



1 varianta skla.



Standardní výška 200 cm.



Max. šířka až do 120 cm.



Zvláštní rozměry.



Antiplaková úprava  
concept-Clean.



Spĺňuje normu na sprchové  
zástěny EN 14428:2008+A1

# Rohový vstup s dvoudílnými skládacími dveřmi

- concept 200

6 mm bezpečnostní sklo s antiplakovou úpravou concept-Clean.

Otvírání v 90° ven i dovnitř, chromované panty zapuštěné do skla, magnetické těsnění, včetně prahové lišty.

Rohový vstup se skládá z pravého a levého dílu. Pro kompletní rohový vstup je třeba objednat 2 dveře.

## Standardní rozměry

Typ	Šířka	Výška	Barva (50)	Sklo (07)	Obj. kód	
					panty vlevo	panty vpravo
CONF1	750 mm*	2000 mm	aluchrom	čiré	CONF1 G 075 50 07*	CONF1 D 075 50 07*
CONF1	800 mm	2000 mm	aluchrom	čiré	CONF1 G 080 50 07	CONF1 D 080 50 07
CONF1	900 mm	2000 mm	aluchrom	čiré	CONF1 G 090 50 07	CONF1 D 090 50 07
CONF1	1000 mm	2000 mm	aluchrom	čiré	CONF1 G 100 50 07	CONF1 D 100 50 07
CONF1	1200 mm	2000 mm	aluchrom	čiré	CONF1 G 120 50 07	CONF1 D 120 50 07

Pro montáž na vaničku. Technické informace k montáži na dlažbu naleznete na straně 18-19.

## Zvláštní rozměry

Typ	Šířka	Výška	Barva (50)	Sklo (07)	panty vlevo	panty vpravo
CONF1	750 mm*	2000 mm	aluchrom	čiré	CONF1 G SM1 50 07*	CONF1 D SM1 50 07*

Do objednávky je nutné uvést, zda bude montáž na vaničku nebo na dlažbu (šířka na střed skla), viz. Technické informace na straně 18-19.

\* Možno objednat na zakázku, termín dodání 6-7 týdnů. Zvláštní provedení nelze vrátit.

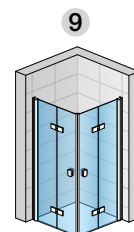

CONF1G + CONF1D

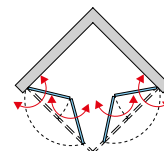

## Přestavné šířky

Šířka	Instalační rozměry vaničky - od svislého obkladu po vnější hranu vaničky	Instalační rozměry dlažby pro dveře s boční stěnou
	9	
	Rohový vstup	Rohový vstup
standardní rozměr	(-17 mm až +0 mm)	(-17 mm až +0 mm)
750 mm	733 - 750 mm	710 - 727 mm
800 mm	783 - 800 mm	760 - 777 mm
900 mm	883 - 900 mm	860 - 877 mm
1000 mm	983 - 1000 mm	960 - 977 mm
1200 mm	1183 - 1200 mm	1160 - 1177 mm
zvl. rozměr	(-7 mm až +10 mm)	
např. 865 mm	858 - 875 mm	

Technické informace na straně 18-19.

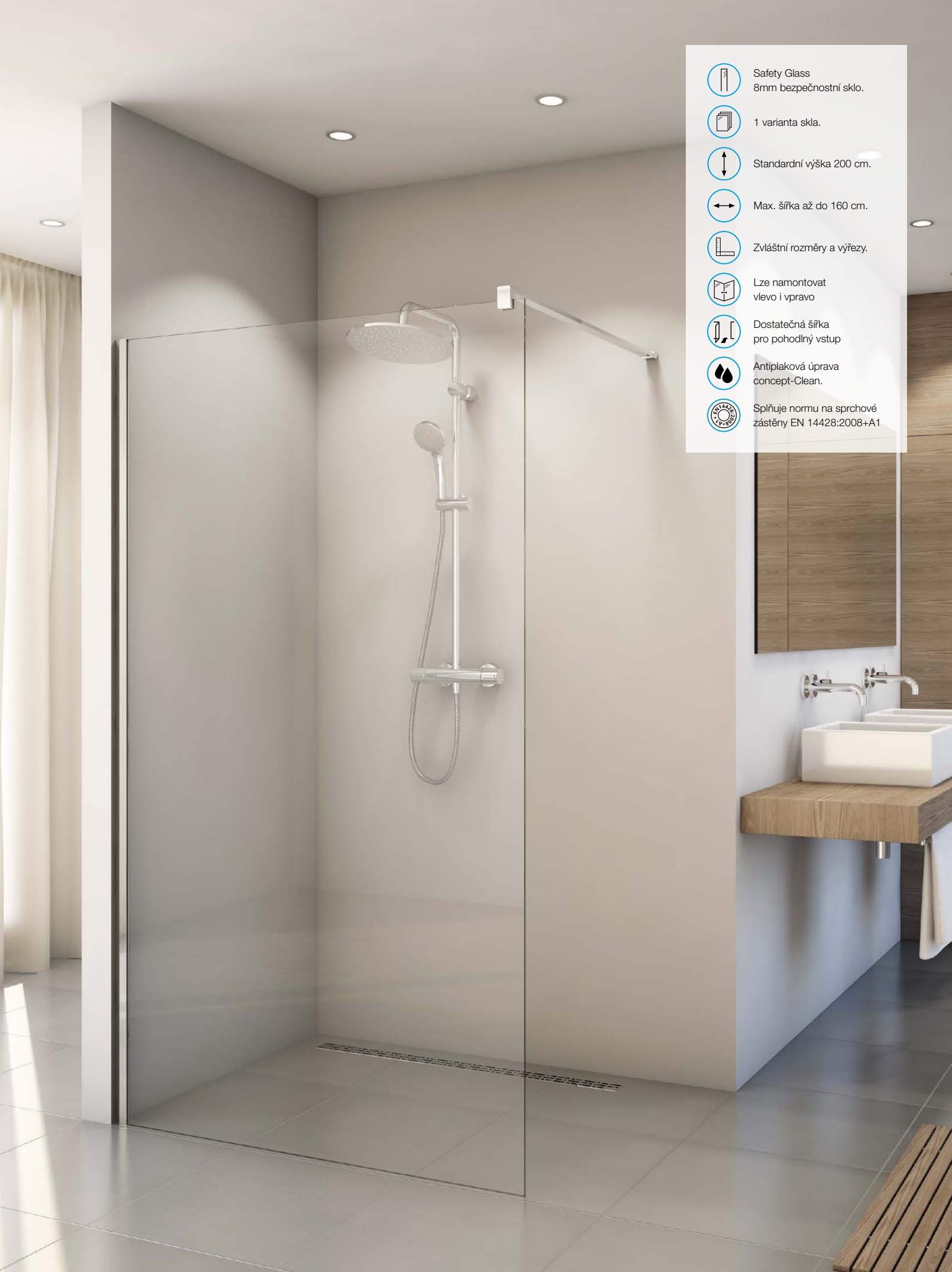

Safety Glass  
8mm bezpečnostní sklo.



1 varianta skla.



Standardní výška 200 cm.



Max. šířka až do 160 cm.



Zvláštní rozměry a výřezy.



Lze namontovat  
vlevo i vpravo



Dostatečná šířka  
pro pohodlný vstup



Antiplaková úprava  
concept-Clean.



Spĺňuje normu na sprchové  
zástěny EN 14428:2008+A1

# Pevná stěna samostatná s vyrovnávacím profilem

- concept 200

8 mm bezpečnostní sklo s antiplakovou úpravou concept-Clean.

Včetně stabilizační vzpěry 1500 mm (lze zkrátit). Celková výška včetně stabilizační vzpěry 2015 mm.

Lze namontovat vpravo i vlevo.

## Standardní rozměry

Typ	Šířka	Výška	Výška skla	Barva (50)	Sklo (07)	Obj. kód
CON4P	1000 mm	2000 mm	1995 mm	aluchrom	čiré	CON4P 100 50 07
CON4P	1100 mm	2000 mm	1995 mm	aluchrom	čiré	CON4P 110 50 07
CON4P	1200 mm	2000 mm	1995 mm	aluchrom	čiré	CON4P 120 50 07
CON4P	1300 mm	2000 mm	1995 mm	aluchrom	čiré	CON4P 130 50 07
CON4P	1400 mm	2000 mm	1995 mm	aluchrom	čiré	CON4P 140 50 07
CON4P	1500 mm	2000 mm	1995 mm	aluchrom	čiré	CON4P 150 50 07
CON4P	1600 mm	2000 mm	1995 mm	aluchrom	čiré	CON4P 160 50 07

Pro montáž na vaničku. Technické informace k montáži na dlažbu naleznete na straně 18-19.

## Zvláštní rozměry

Typ	Šířka	Výška	Barva (50)	Sklo (07)	Obj. kód
CON4P	1000 - 1600 mm*	do 2100 mm	aluchrom	čiré	CON4P SM1 50 07*

Do objednávky je nutné uvést, zda bude montáž na vaničku nebo na dlažbu (šířka na střed skla), viz. Technické informace na straně 18-19.

Zkosení a výřezy za příplatek (vychází se z ceny za zvláštní rozměry).

\* Možno objednat na zakázku, termín dodání 6-7 týdnů. Zvláštní provedení nelze vrátit.

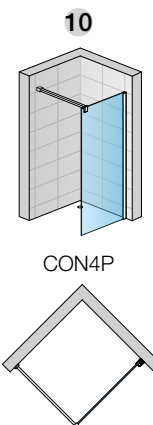

## Přestavné šířky

Šířka	Přestavná šířka od zdi na hranu skla
	10 Pevná stěna
standardní rozměr	(-12 mm až +5 mm)
1000 mm	990 - 1007 mm
1100 mm	1090 - 1107 mm
1200 mm	1190 - 1207 mm
1300 mm	1290 - 1307 mm
1400 mm	1390 - 1407 mm
1500 mm	1490 - 1507 mm
1600 mm	1590 - 1607 mm
zvl. rozměr	(-7 mm až +0 mm)
např. 1065 mm	1058 - 1075 mm

Technické informace na straně 18-19.



Safety Glass  
8mm bezpečnostní sklo.



1 varianta skla.



Standardní výška 200 cm.



Max. šířka až do 160 cm.



Zvláštní rozměry a výřezy.



Lze namontovat  
vlevo i vpravo



Dostatečná šířka  
pro pohodlný vstup



Antiplaková úprava  
concept-Clean.



Splňuje normu na sprchové  
zástěny EN 14428:2008+A1



## Pevná stěna samostatná - concept 200

8 mm bezpečnostní sklo s antiplakovou úpravou concept-Clean.

Včetně stabilizační vzpěry 1500 mm (lze zkrátit). Celková výška včetně stabilizační vzpěry 2015 mm.

Lze namontovat vpravo i vlevo.

### Standardní rozměry

Typ	Šířka	Šířka skla	Výška	Výška skla	Barva (50)	Sklo (07)	Obj. kód
CONFP	1200 mm	1180 mm	2000 mm	1995 mm	aluchrom	čiré	CONFP 120 50 07
CONFP	1300 mm	1280 mm	2000 mm	1995 mm	aluchrom	čiré	CONFP 130 50 07
CONFP	1400 mm	1380 mm	2000 mm	1995 mm	aluchrom	čiré	CONFP 140 50 07
CONFP	1500 mm	1480 mm	2000 mm	1995 mm	aluchrom	čiré	CONFP 150 50 07
CONFP	1600 mm	1580 mm	2000 mm	1995 mm	aluchrom	čiré	CONFP 160 50 07

Pro montáž na vaničku. Technické informace k montáži na dlažbu naleznete na straně 18-19.

### Zvláštní rozměry

Typ	Šířka	Výška	Barva (50)	Sklo (07)	Obj. kód
CONFP	1200 - 1600 mm*	do 2100 mm	aluchrom	čiré	CONFP SM1 50 07*

Do objednávky je nutné uvést, zda bude montáž na vaničku nebo na dlažbu (šířka na střed skla), viz. Technické informace na straně 18-19.

Zkosení a výřezy za příplatek (vychází se z ceny za zvláštní rozměry).

U objednávky zvláštního rozměru pro montáž na dlažbu odpovídá efektivní šířka skla objednanému rozměru.

\* Možno objednat na zakázku, termín dodání 6-7 týdnů. Zvláštní provedení nelze vrátit.

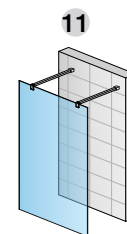

CONFP

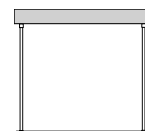

## Dveře s boční stěnou, rohový vstup - montáž na vaničku

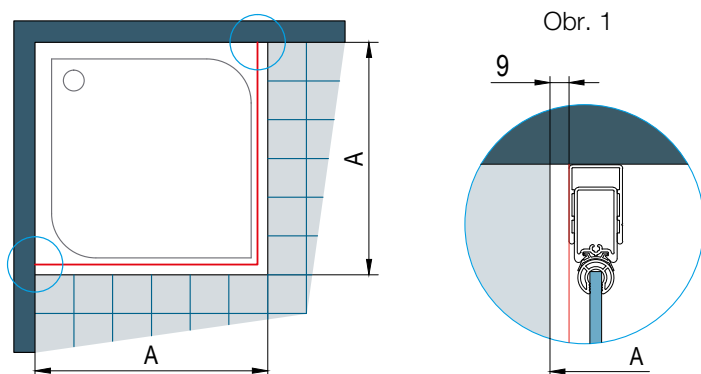

A: změřený rozměr od zdi k vnějšímu okraji vaničky

Při montáži na vaničku je odsazení 9 mm (obr. 1) stejné pro všechny typy řady concept 200.

## Dveře s boční stěnou, rohový vstup - montáž na dlažbu

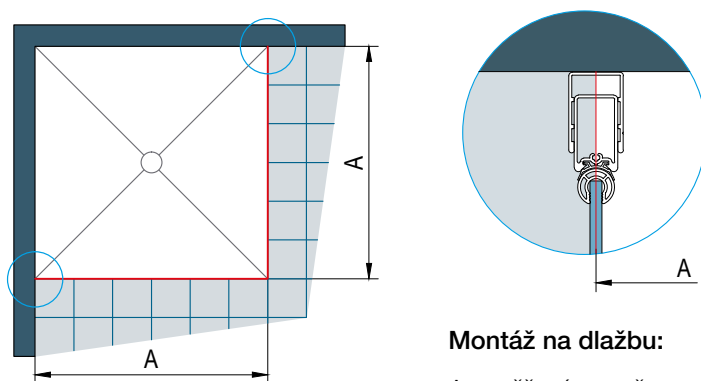

**Montáž na dlažbu:**

A: změřený rozměr od zdi na osu skla

**Stavební připravenost dlažby pro zástěnu standardních rozměrů**

Standardní šířka	Montáž na dlažbu (na střed skla)	
	CON1, CON13, CONF1, CONT1/2	CON2
	(-17mm; +0 mm)	(-12mm; +25 mm)
700	660 - 677 mm	667 - 704 mm
750	710 - 727 mm	717 - 754 mm
800	760 - 777 mm	767 - 804 mm
900	860 - 877 mm	867 - 904 mm
1000	960 - 977 mm	967 - 1004 mm
1200	1160 - 1177 mm	-
1400	1360 - 1377 mm	-

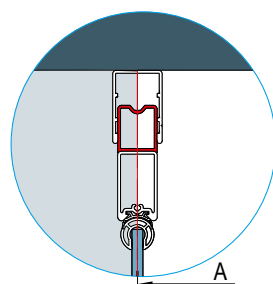

**Montáž na dlažbu (při použití rozšiřovacího profilu):**

A: změřený rozměr od zdi na osu skla

**Stavební připravenost dlažby pro zástěnu standardních rozměrů s rozšiřovacím profilem CAC1**

Standardní šířka	Montáž na dlažbu (na střed skla)	
	CON1, CON13, CONF1, CONT1/2	CON2
	(-17mm; +0 mm)	(-12mm; +25 mm)
700	685 - 702 mm	692 - 729 mm
750	735 - 752 mm	742 - 879 mm
800	785 - 802 mm	792 - 829 mm
900	885 - 902 mm	892 - 929 mm
1000	985 - 1002 mm	992 - 1029 mm
1200	1185 - 1202 mm	-
1400	1385 - 1402 mm	-

Všechny standardní rozměry jsou opatřeny vyrovnávacím profilem.

V případě odchylek ve stavební připravenosti z nahoře uvedených tabulek musí být vyroben zvláštní rozměr.

## Upozornění pro zkrácenou boční stěnu:

Zkrácená boční stěna CONT1 k jednodílným křídlovým dveřím, ke křídlovým dveřím s pevnou stěnou a k dvoudílným skládacím dveřím vždy volně navazuje na vanu (volně „visí“ vedle vany). Zkrácená boční stěna CONT2 k dvoukřídlovým dveřím vždy dosedá.

## Otevření / odklopení skládacích dveří

Rozměr odklopení skládacích dveří zahrnuje rozměr od vnější hrany vaničky ke konci elementu dveří u dovnitř složené sprchové zástěny (do 90°). Toto je velice důležité pro umístění armatury na stěnu.

Rozměry 9 a 27 jsou konstantní hodnoty, které jsou u všech šířek stejné.

Rozměr X (315 mm u šířky 700 mm) se rozšiřuje vždy o polovinu na stoupající šířku.

Standardní šířka	konstantní*	Rozměr X	Rozměr odklopení
700 mm	9 + 27 mm	315 mm	351 mm
750 mm	9 + 27 mm	340 mm	376 mm
800 mm	9 + 27 mm	365 mm	401 mm
900 mm	9 + 27 mm	415 mm	451 mm
1000 mm	9 + 27 mm	465 mm	501 mm
1200 mm	9 + 27 mm	565 mm	601 mm

\* Rozměr odsazení + šířka vyrovnávací profilu

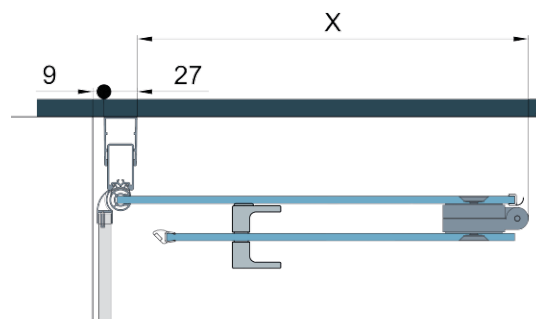

## Vyrovnávací profil 50012

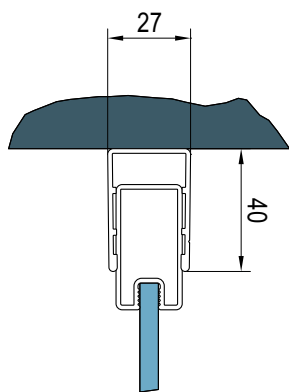



Další nabídku **sanitárního a topenářského** vybavení naleznete v našich produktových katalozích.



#### Centrála společnosti

ČR: Tyršova 647 . 664 42 Modřice . tel. 547 101 400 . fax 547 101 570 . e-mail: velkoobchod@ptacek.cz . www.ptacek.cz

SR: Vajnorská 140 . 831 04 Bratislava . tel. 024 4455 782-3 . fax 024 4455 784 . e-mail: bratislava@ptacek.sk . www.ptacek.sk