



















# Dispoziční řešení koupelny

## Doporučené minimální vzdálenosti mezi jednotlivými výrobky (rozměry v cm)

	 do 40 cm							 stěna
 do 40 cm	-	> 5	20	30	20	20	30	10 - 30
	> 5	-	20	30	20	20	20	30
	20	20	-	30	20	20	20	20
	30	30	30	-	20	30	30	30
	20	20	20	30	20	20	20	20
	20	20	20	30	20	-	-	-
	30	20	20	30	20	-	-	-
 stěna	10 - 30	30	20	30	20	-	-	-

## Doporučená montážní výška keramiky (rozměry v cm)

	 umyvadlo	 závěsné WC	 pisoár
dospělí	85	40	65
školáci od 11 do 15 let	85	40	57
školáci od 6 do 11 let	65 – 75	35	50
děti do 6 let (školky)	55 – 60	35	45

## Volný prostor ve funkčně navržené koupelně (rozměry v cm)

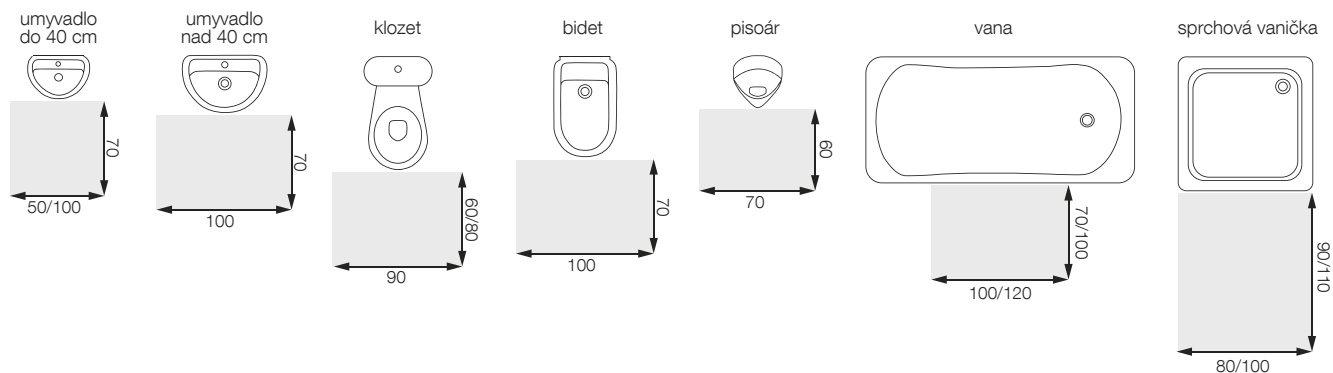

# Dispoziční řešení koupelny

## Kolaudační minimum (dle normy)

- umístění osy WC od stěny min. 45 cm
- průchody v koupelně min. 60 cm
- dveře do místnosti min. 70 cm

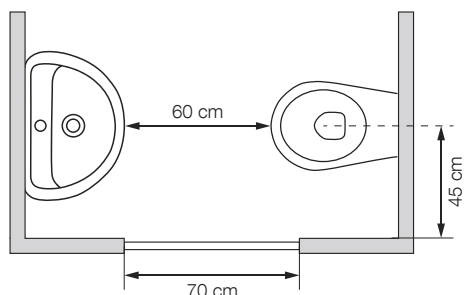

## Řešení místnosti s WC (rozměry v cm)

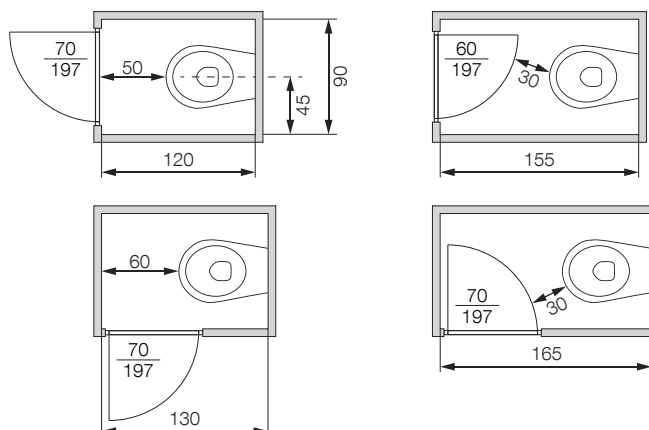

## Doporučená montážní výška baterií (rozměry v cm)

Vanové baterie	15 cm nad hranou vany (pozor na přesah páky, která je mimo rozetu)
Sprchové baterie	115 - 120 cm od vaničky nebo podlahy
Hlavové sprchy	200 - 220 cm od nášlapné plochy, příp. 20 cm nad nejvyššího člena domácnosti
Baterie nad umyvadlem	15 - 22 cm v závislosti na tvaru výpusti a použitého umyvadla

