

Návod k použití

NEOREST WX



Děkujeme vám za nedávný nákup tohoto výrobku.

Přečtěte si prosím příložené informace, abyste zajistili bezpečné používání výrobku.

Před použitím výrobku si nezapomeňte přečíst tento návod k použití a uschovejte jej na bezpečném místě pro budoucí použití.

Obsah

Bezpečnostní opatření.....	5
Provozní opatření.....	9
Pro prevenci poškození	9
Pro prevenci poruch a selhání.....	9
Názvy dílů	11
A: Hlavní displej.....	12
B: Horní strana horní jednotky.....	12
C: Přední strana horní jednotky.....	12
Příprava	13
První použití výrobku.....	13
Příprava	16
Jak vypnout výrobek	16
Základní operace	17
Mechanismus automatických funkcí	17
1. Když se přiblížíte	17
2. Při sezení*	17
3. Jakmile se postavíte*7	17
4. Při odchodu	19
Automatické otevření / zavření *	19
Čištění fotokatalyzátorem	19
Použití dálkového ovládání	21
Stop	21
Sušení	21
Mytí zadních partií.....	21
Oscilační režim	21
Jemné mytí zadních partií.....	21
Pulzní režim.....	21
Dámská sprška	21
Nastavení tlaku vody	21
Nastavení polohy trysky	21
Velké spláchnutí	22
Malé spláchnutí.....	22
Čištění trysky.....	22
Tlačítko "Menu, návrat"	22
Tlačítko "Nastavení teploty"	22
Osobní nastavení.....	22
Zapnutí/vypnutí napájení	22
Tlačítko SELECT	22
Tlačítko Enter	22
Otevírání a zavírání víka toalety	22
Obrazovka displeje.....	22
Otevírání a zavírání WC sedátka	22
Výstražná LED kontrolka slabé baterie	22

Informace o obrazovce menu	23
Nastavení teploty	26
Teplá voda, WC sedátko, sušení	26
Teplota teplé vody	26
Teplota WC sedátka	27
Teplota sušícího vzduchu	27
Změna nastavení	28
Seznam nastavení	28
Nastavení pomocí tlačítek na zadní straně dálkového ovladače.	29
Změna nastavení	30
Funkce úspory energie	30
Automatický spořič energie	30
Automatický spořič energie+	31
Časovač úspory energie	31
Spořič energie s časovačem a Automatický spořič energie /	32
Automatický spořič energie+	32
Změna nastavení	33
Jak nastavit	33
Automatický spořič energie+	33
Automatický spořič energie	33
Automatické splachování	34
Spořič energie s časovačem	34
Automatické splachování se zavřeným víkem	35
Automatické zpoždění splachování	35
O funkci "Automatické splachování se zavřeným víkem".	36
Změna nastavení	38
Automatické zpoždění zavření	38
Automatické otevření / zavření	38
Automatické zpoždění otevření	39
Automatické čištění trysky	40
Sedátko/víko	40
Automatická čistění mísy	41
Automatický výkonný deodorizér	42
Deodorizér	42
Noční světlo	43
O "Nočním světle".	43
Změna nastavení	44
Světlo mísy	44
Jemné světlo	44
Nastavení jazyka	45
Indikátor čištění	45
Nastavení tlaku / polohy	46
Zvukový signál	46
Osobní nastavení Registrace osobních nastavení	47

Rozsah detekce snímače	48
Údržba	49
Před údržbou	49
Horní jednotka	50
Mísa	51
Manuální postřik	52
Tryska	52
Deodorizační filtr	53
Odstraňování vodního kamene	54
Vypouštěcí zátka s filtrem přívodu vody	61
Tryska	62
Čištění zablokované trysky	63
Co je třeba udělat?	64
Řešení problémů	69
Specifikace	79
Bezpečnostní pokyny	80
Záruka	81
Důležité informace pro uživatele	83



Dostupné funkce se liší podle čísla modelu.

Funkce	Číslo modelu* ¹	
	TCF95280GEU	TCF95180GEU
Čištění fotokatalyzátorem	•	-

¹ Číslo modelu je uvedeno na štítku víka toalety. (→strana 10)

Bezpečnostní opatření

Tato bezpečnostní opatření jsou důležitá pro bezpečné používání. Dbejte na jejich dodržování a správné používání výrobku. Následující symboly slouží k označení důležitých bezpečnostních pokynů pro používání výrobku.

Symbol	Význam
 POZOR	Může mít za následek smrt nebo vážné zranění.
 UPOZORNĚNÍ	Může mít za následek zranění nebo poškození majetku.

POZOR

Nikdy nerozebírejte, neopravujte ani neupravujte.

Takové jednání může způsobit požár, úraz elektrickým proudem, přehřátí, zkrat nebo poruchu.

Pokud dojde k poruše, výrobek nepoužívejte.

V případě poruchy nebo jiných problémů nezapomeňte odpojit napájení, a to přepnutím vypínače napájení do polohy OFF nebo přepnutím jističe na rozvodné desce do polohy OFF apod.

Uzavřete uzavírací ventil vody, abyste zastavili přívod vody.

Možné poruchy:

- Voda uniká z potrubí nebo z horní jednotky.
- Výrobek je prasklý nebo rozbitý.
- Výrobek vydává podivný zvuk nebo vydává podivný zápach.
- Výrobek vydává kouř.
- Výrobek je abnormálně horký.
- Jednotka mísy je ucpaná.
- Polštářek WC sedátka není na svém místě.

Další používání po poruše by mohlo způsobit požár, úraz elektrickým proudem, teplo, zkrat, zranění nebo poškození vodou.

Nepoužívejte jinou vodu, než je povoleno zákony a vyhláškami v oblasti použití. Používejte pouze pitnou vodu.

Nepoužívejte mořskou nebo recyklovanou vodu.

Takový postup může způsobit podráždění pokožky a poruchu funkce.

Udržujte cigarety a jiný otevřený oheň mimo dosah výrobku.

V opačném případě může dojít k požáru.

Nesedejte na sedátko po delší dobu.

Může to způsobit popáleniny způsobené nízkou teplotou.

Abyste zabránili tomu, že se následující osoby během používání spálí při mírné teplotě, měla by jiná osoba ohřívač záchodového sedátka vypnout

- Malé děti, starší osoby a další uživatelé, kteří nejsou schopni sami nastavit vhodnou teplotu.
- Nemocní, tělesně postižení a další osoby, které nemají volnost pohybu.
- Osoby užívající jakékoli léky způsobující ospalost (léky na spaní nebo léky proti nachlazení), osoby, které hojně pily, osoby silně unavené a všechny ostatní osoby náchylné k usnutí.

Pokud je napájecí kabel poškozen, předejděte nebezpečí tím, že jej necháte vyměnit v servisním oddělení výrobce nebo u obdobného odborníka.

Před údržbou nebo kontrolou vypněte napájení.*²

Pokud tak neučiníte, může dojít k úrazu elektrickým proudem nebo k poruše.

² Jak vypnout výrobek (→strana 14)

Pokud na vašem těle nebo oblečení ulpí vytékající kapalina z baterie, omyjte ji čistou vodou.
Kapalina může poškodit vaše oči nebo pokožku.

Výrobek neinstalujte na pohybující se vozidla, jako jsou kolová vozidla nebo lodě.

Může to způsobit požár, úraz elektrickým proudem, zkrat nebo poruchu.

WC sedátko, víko toalety, horní jednotka nebo jiné části se mohou uvolnit a spadnout, což může vést ke zranění.

Nepoužívejte jiný než uvedený zdroj napájení.

Střídavý proud 220-240 V, 50 Hz

V opačném případě může dojít k požáru nebo nadměrnému zahřátí.

Jedná se o elektrický výrobek. Neinstalujte jej na místa, kde by se na výrobek mohla dostat voda, nebo na místa s dostatečně vysokou vlhkostí, která by mohla způsobit tvorbu vody na povrchu tohoto výrobku. Při používání výrobku v koupelně nainstalujte ventilátor nebo větrací otvor a zajistěte dobré proudění vzduchu koupelnou.

Pokud tak neučiníte, může dojít k požáru nebo úrazu elektrickým proudem.

Výrobek vždy připojujte k přívodu studené vody.

Připojení k přívodu horké vody může způsobit popáleniny a poškození zařízení.

Do výstupu teplého vzduchu nestrkejte prst ani nic jiného.

Na výstup teplého vzduchu nic nepokládejte a nepřehazujte přes něj oblečení.

Takové jednání může způsobit popáleniny, úraz elektrickým proudem nebo poruchu.

Předběžné studie u žen naznačují, že nadměrné používání nepřetržitého postřiku může zvýšit možnost vysychání vaginální sliznice a potenciální snížení počtu žádoucích mikrobiálních organismů. Ačkoli tyto studie nebyly ověřeny, obraťte se na svého lékaře s obavami, zda se vás tyto okolnosti mohou týkat

Tento spotřebič není určen pro použití osobami (včetně dětí) se sníženými fyzickými, smyslovými nebo duševními schopnostmi nebo s nedostatkem zkušeností a znalostí, pokud jim osoba odpovědná za jejich bezpečnost neposkytla dohled nebo je nepoučila o používání spotřebiče. Děti by měly být pod dohledem, aby se zajistilo, že si se spotřebičem nebudou hrát.

Nedívejte se přímo na UV lampu.*³

Může způsobit podráždění očí nebo kůže.

Nejsou zde žádné díly vyměnitelné uživatelem. Servis smí provádět pouze kvalifikovaný personál.

Důležité je, že pokud jste jedinec trpící jakoukoli imunitní nedostatečností v důsledku nemoci, chemoterapie nebo jiného zdravotního stavu ohrožujícího imunitní systém, měli byste se před použitím tohoto výrobku poradit se svým lékařem.

³ Pouze pro jednotky s funkcí "čištění fotokatalyzátorem".

 **UPOZORNĚNÍ****Nepoužívejte výrobek, pokud je horní jednotka nestabilní.**

To může způsobit uvolnění a pád horní jednotky a následné zranění.

Pokud je výrobek poškozen, nedotýkejte se poškozené části.

Může to způsobit úraz elektrickým proudem nebo zranění. Okamžitě ji vyměňte.

Na WC sedátko, víko toalety nebo horní jednotku nepoužívejte silnou sílu, nevystavujte ji mechanickým nárazům, nestůjte na ní ani na ni nestoupejte. Na WC sedátko, víko toalety nebo horní jednotku také nepokládejte žádné těžké předměty. Nesedejte si na víko toalety.

Takové jednání může způsobit prasknutí nebo uvolnění a pád horní jednotky, což může vést ke zranění. Takové jednání může vést k poškození výrobku a způsobit zranění nebo poškození vodou.

Při údržbě plastových částí (horní jednotky atd.) nebo přívodní hadice vody používejte pH neutrální kuchyňský mycí prostředek zředěný vodou. Nepoužívejte žádný z následujících prostředků.

Čistič toalet, domácí čisticí prostředky, benzen, ředidlo, práškový čisticí prostředek nebo nylonový kartáč. Tyto předměty mohou poškodit nebo popraskat plast a způsobit zranění nebo poruchu. Tyto předměty by mohly poškodit přívodní hadici a způsobit únik vody.

Abyste zabránili náhlému úniku vody, neodstraňujte vypouštěcí zátku s filtrem přívodu vody, když je otevřený uzavírací ventil.

Tím dojde k vystříknutí vody.

(→Pokyny k čištění vypouštěcí zátky s filtrem přívodu vody najdete na straně 56.)

Přívodní hadici vody nepřehýbejte ani nemačkejte; nepoškozujte ji řezáním ostrým předmětem.

Takový postup může způsobit únik vody.

Do WC nenalévejte horkou vodu.

Může to mít za následek poškození WC, zranění nebo poškození vodou.

Mísu udržujte naplněnou vodou.

V opačném případě může dojít ke korozi zařízení a vybavení kanalizačním plynem, plynným chlorem nebo sirovodíkem.

Nesplachujte nic jiného než tělesný odpad a toaletní papír. Nesplachujte také příliš velké množství toaletního papíru. Nesplachujte mísu, pokud je ucpaná.

Může tak dojít k ucpání WC, což může způsobit přetečení odpadní vody a poškození vodou.

Vždy spláchněte, a to i po pouhém vymočení.

Pokud tak neučiníte, může dojít k ucpání toalety, přetečení odpadní vody a poškození vodou nebo nedostatečnému spláchnutí mísy.

Kondenzaci na míse, nádržce, přívodním potrubí vody a uzavíracím ventilu otřete suchým hadříkem.

Kondenzace může způsobit potřísnění a korozi podlahy. Větrejte toaletu, abyste zabránili kondenzaci.

Dobře vyždímaným mopem nebo hadrem otřete veškerou moč, kondenzát, čisticí prostředek, vodu atd., které se dostaly na podlahu.

Pokud tak neučiníte, může dojít ke vzniku skvrn a korozi podlahy.

Pokud dojde k úniku vody, vždy uzavřete uzavírací ventil.**Pokud okolní teplota pravděpodobně klesne na 0 °C nebo níže, zabraňte poškození potrubí a hadic v důsledku zamrznutí.**

Zmrzlé vodovodní trubky by mohly způsobit prasknutí horní jednotky a potrubí, což by mělo za následek únik vody.

Regulujte teplotu v místnosti, abyste zabránili zamrznutí potrubí a hadic v chladných měsících.

Vypusťte vodu.

Pokud výrobek delší dobu nepoužíváte, zavřete uzavírací ventil, vypustíte vodu z horní jednotky a přívodní hadice a poté vypněte napájení. *⁴

Při dalším použití výrobku nechte výrobek nejprve znovu naplnit vodou. V opačném případě by mohlo dojít ke kontaminaci vody v nádržce a způsobení zánětu kůže nebo jiných problémů. (-Pokyny k doplnění vody naleznete na straně 62.) Ponechání napájení zapnutého může způsobit požár nebo zahřátí.

Při instalaci vypouštěcí zátky s filtrem přívodu vody se ujistěte, že je pevně utažena ve správné poloze.

Její nedostatečné dotažení může způsobit únik vody.

Pokud je mísa ucpaná, vypněte napájení*1 a odstraňte ucpání.

Pokud by se aktivovala funkce "Automatické splachování", došlo by k přetečení odpadní vody v míse a mohlo by dojít k poškození vody.

K odstranění ucpání použijte komerčně dostupné nářadí, které je vyrobeno pro odstraňování ucpání mísy.

Před vložením baterií se ujistěte, zda jsou na nich znaménka plus a minus.

Vybité baterie ihned vyjměte.

Při výměně baterií:

- Vyměňte obě baterie za nové.
- Pro obě nové baterie použijte stejnou značku (jakoukoli dostupnou značku).

V opačném případě může dojít k úniku kapaliny z baterií, jejich zahřátí, prasknutí nebo vznícení.

Pokud se předpokládá, že výrobek nebude delší dobu používán, vyjměte baterie z dálkového ovladače.

Pokud tak neučiníte, může dojít k úniku tekutiny z baterií.

Tento výrobek je klasifikován jako zařízení třídy I a musí být uzemněn.

Instalujte toto zařízení tak, aby byl přístupný jeho jistič.

Používejte novou sadu hadic, která je součástí tohoto zařízení. Nepoužívejte znovu starou sadu hadic.

⁴ Jak vypnout výrobek (→Strana 14)

Provozní opatření

Pro prevenci poškození

Plastové plochy, jako je horní část jednotky a dálkové ovládání, otřete měkkým hadříkem důkladně vyždímaným vodou.

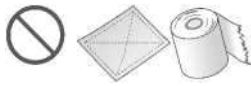

Suchý hadřík nebo kapesník

Neopírejte se o víko toalety.



Pro prevenci poruch a selhání

Pokud hrozí nebezpečí úderu blesku, vypněte napájení.⁵

Nelze použít potah WC sedátka nebo potah víka toalety.

V opačném případě nemusí snímač sedátka správně detekovat. Kromě toho se nemusí správně otevírat nebo zavírat WC sedátko a víko.



Nemočte na horní jednotku, WC sedátko nebo trysku.
Může to způsobit poruchu nebo změnu barvy.

Na ovládací panel dálkového ovládání nepůsobte silou.

Používáte-li k čištění toalety čisticí prostředek, opláchněte jej do 3 minut a nechte WC sedátko a víko toalety otevřené.

Pokud se do horní jednotky dostanou výpary z čisticího prostředku na WC, může to způsobit poruchu.

► Setřete čisticí prostředek, který zůstal na míse.

Poznámka: Pokud je zapnuta funkce "Automatické zavření splachovacího víka" (→ str. 30, 31) a ke spláchnutí mísy použijete dálkové ovládání, WC sedátko a víko se zavřou před blikáním mísy.

Po spláchnutí jednotky mísy otevřete WC sedátko a víko.

Newystavujte je přímému slunečnímu záření.

To může způsobit změny barvy, nepravidelnou teplotu vyhřívání sedátka nebo poruchu dálkového ovládání.

Rádia apod. používejte mimo dosah výrobku.

Výrobek by mohl způsobit rušení rádiového signálu.

Pokud používáte podsedák pro kojence nebo měkkou dětskou židličku, po použití je vyjměte.

Její ponechání nainstalované může zabránit používání některých funkcí.

Na dálkové ovládání nepoužívejte sílu.

Způsobilo by to nesprávnou funkci.

⁵ Jak vypnout výrobek (→ Strana 14)

► Abyste zabránili pádu dálkového ovladače, odložte jej v době, kdy jej nepoužíváte, do držáku. Dávejte pozor, abyste jej newystavili působení vody.

Nepokládejte nic na WC sedátko a netlačte na něj rukama.

Takové jednání může aktivovat snímač sedátka, což může způsobit, že při dotyku tlačítek na dálkovém ovladači se namočí podlaha a z trysky vytéká teplá voda.

Tento výrobek je určen pro použití do maximální výšky 2 000 m n. m.

Informace o vestavěném snímači těla

Snímač těla detekuje pohyb člověka.

Otevření víka toalety nebo operace "Automatické čištění mísy" může být spuštěno osobou mimo koupelnu, protože senzor detekuje pohyb člověka přes dveře nebo stěnu před horní jednotkou.

V závislosti na uspořádání koupelny nemusí snímač správně detekovat, což má za následek, že se víko toalety automaticky neotevře.

V případě malé osoby, například dítěte, nemusí snímač těla správně detekovat, v důsledku čehož se víko toalety automaticky neotevře.

Pokud používáte WC ve stoje, doba, za kterou se dokončí "Automatické splachování" nebo se automaticky zavře víko nebo sedátko WC, závisí na uspořádání koupelny atd.

Informace o vestavěném snímači sedátka

Když si sednete na WC sedátko, zapne se snímač sedátka, který vám umožní používat různé funkce.

(Deodorizér se spustí, jakmile senzor sedátka provede detekci.)

Na sedátku je připevněn štítek označující polohu snímače sedátka.

Detekce snímačem může být obtížná, pokud toaletu používá někdo malý, například dítě, v závislosti na tom, jak osoba sedí.

► Posadte se na sedátko tak, aby vám štítek sloužil jako vodítko.

(Štítek lze odlepit).

Sedněte si tak, aby vaše pokožka byla v přímém kontaktu se senzorem sedátka.

Snímač sedátka nemusí správně detekovat, pokud je na sedátku potah nebo oděv. Pokud používáte podsedák pro kojence, nemusí snímač sedátka správně detekovat, což má za následek automatické zavírání víka toalety během používání.

► Před použitím vypněte funkci "Automatické otevírání / zavírání".

Kapky vody, které se shromažďují na snímači sedátka, mohou způsobit poruchu horní jednotky.

► Nezapomeňte otřít kapky vody na snímači. Nepoužívejte předměty, které způsobují poškození, např. toaletní papír. (>Strana 45)

Rozsah detekce

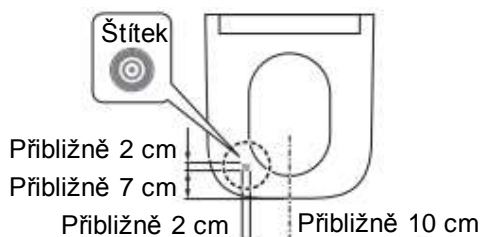

Názvy dílů

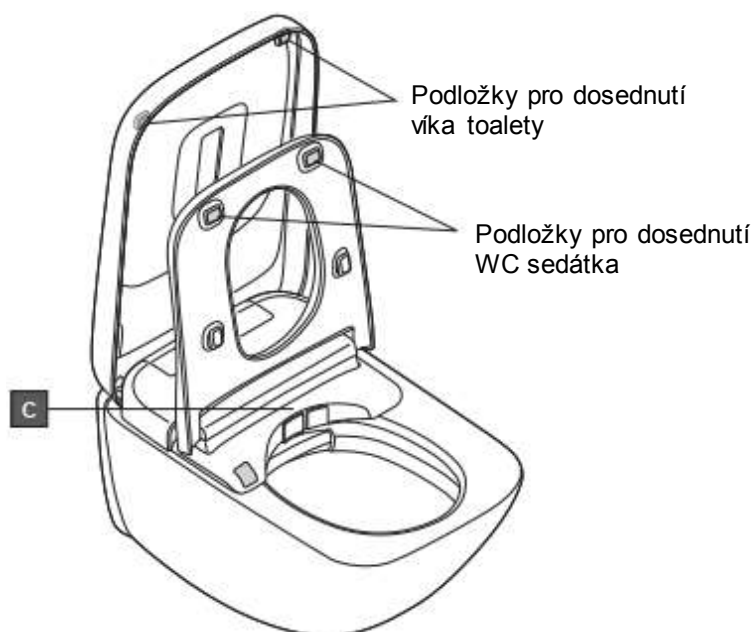
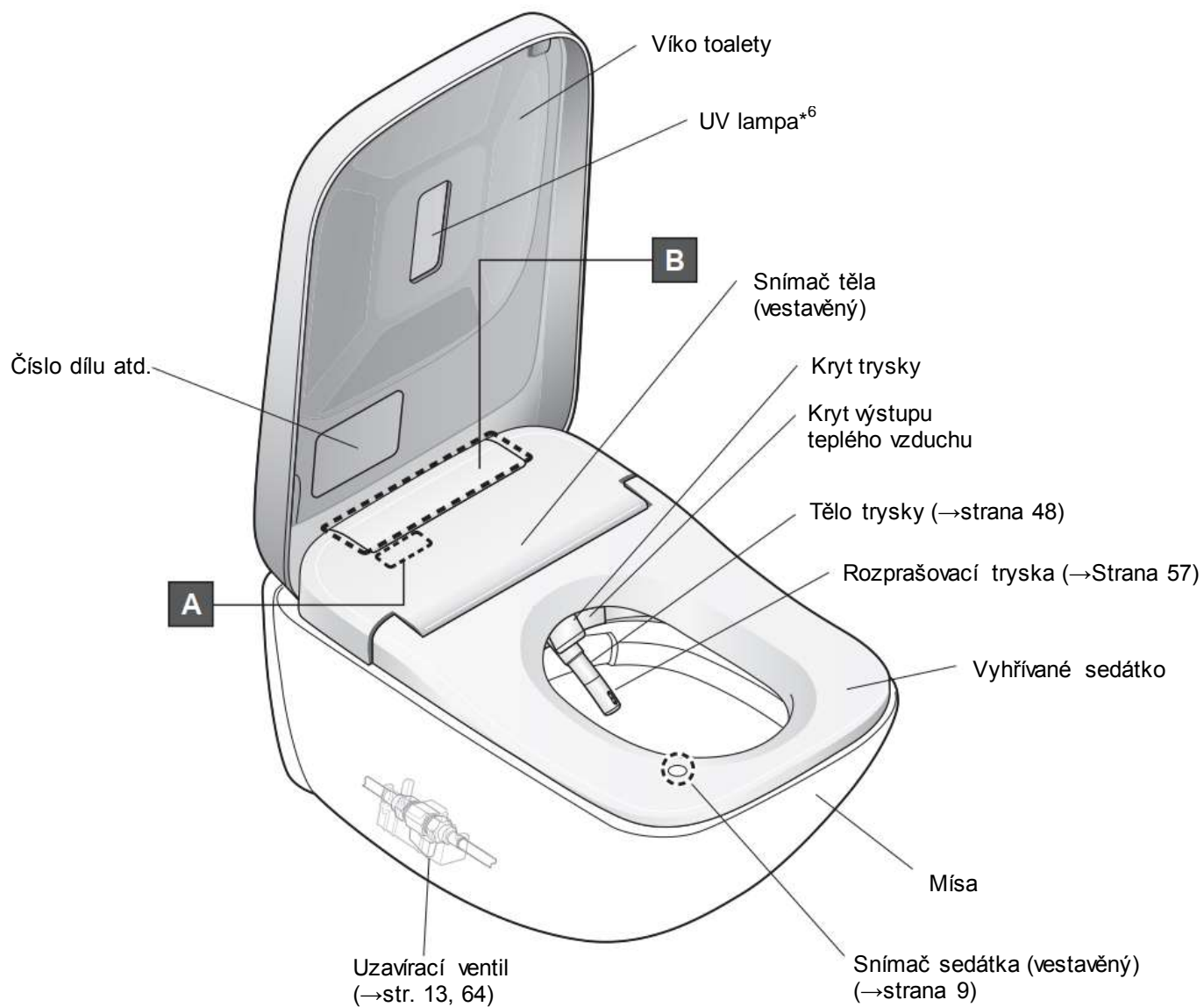

A: Hlavní displej

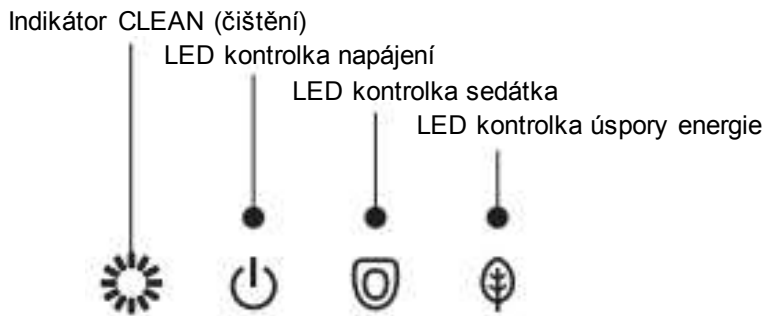

<Všechny indikátory CLEAN a LED kontrolky se rozsvítí na obrázku>.

B: Horní strana horní jednotky

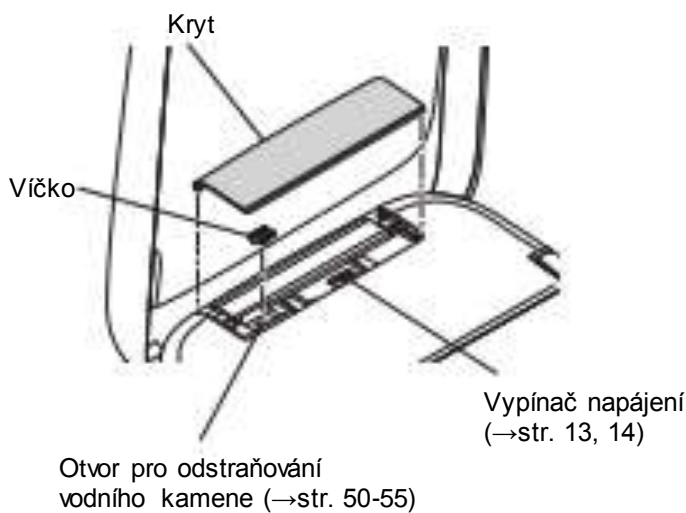

C: Přední strana horní jednotky

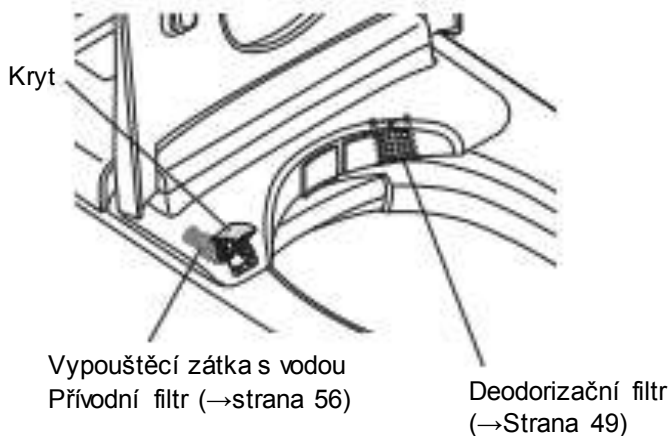

TCF95180GEU



Tvar víka toalety se
liší podle modelu.

Popisy v této příručce vycházejí z vyobrazení modelu TCF95280GEU.

⁶ Pouze pro jednotky s funkcí "Čištění fotokatalyzátorem".

Příprava

První použití výrobku

1. Vložte baterii

1.1 Vyměňte dálkový ovladač z držáku.

Dálkový ovladač



Držák

1.2 Otevřete kryt baterií a vložte dvě baterie AA.

Vložte baterie a zavřete kryt baterií.

Zadní strana dálkového ovladače



► Po správném vložení baterií se na displeji dálkového ovladače (zadní strana) zobrazí úroveň teploty.

Pokud se úroveň teploty nezobrazují

Proveďte krok 3 v části "Nastavení jazyka".

(→Strana 39)

Pokud není stisknuto žádné tlačítko na dálkovém ovladači po dobu přibližně 60 sekund nebo déle, displej zhasne.

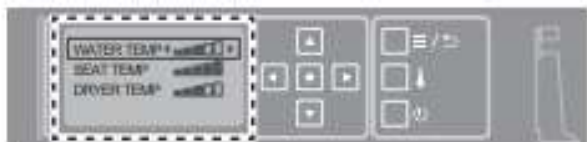

1.3 Namontujte dálkový ovladač do držáku.

Informace o bateriích

Používejte suché, alkalické baterie.

Nezapomeňte dodržovat "Bezpečnostní opatření", abyste zabránili prasknutí baterií nebo úniku tekutiny.

(→Strany 4, 7)

Pokud je dálkový ovladač zajištěn proti krádeži

1) Odstraňte šroub z upevnění dálkového ovladače.

(2 kusy, levý a pravý)

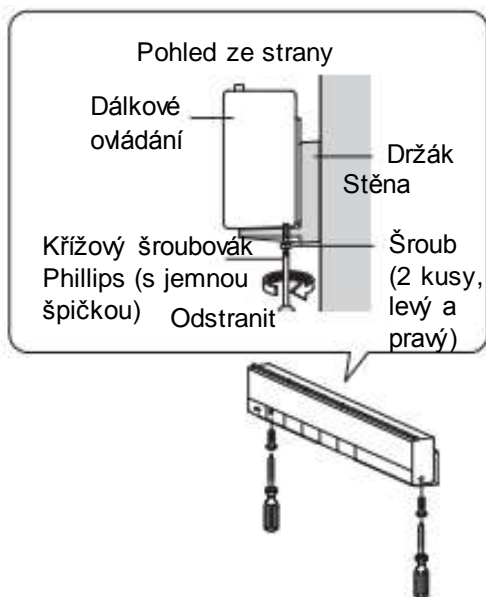

2) Sejměte dálkový ovladač z držáku.

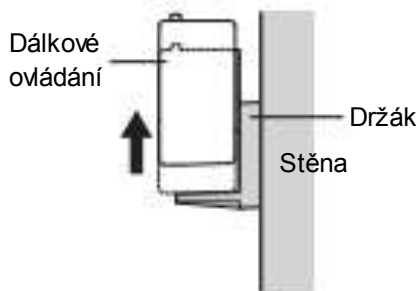

Opětovné upevnění dálkového ovladače

Utáhněte dva šrouby vlevo a vpravo, abyste jej zajistili. Přílišné utažení může způsobit poškození dílů, například držáku.

2. Zapněte napájení

2.1 Přepněte jistič na rozvodné desce do polohy ON.

► Tryska se vysune a poté zasune.

2.2 Zkontrolujte, zda se rozsvítí LED kontrolka "Power (napájení)".

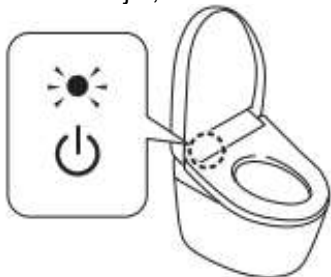

Pokud kontrolka nesvítí

1) Odstraňte kryt na horní straně přístroje a přepněte vypínač napájení do polohy "ON".

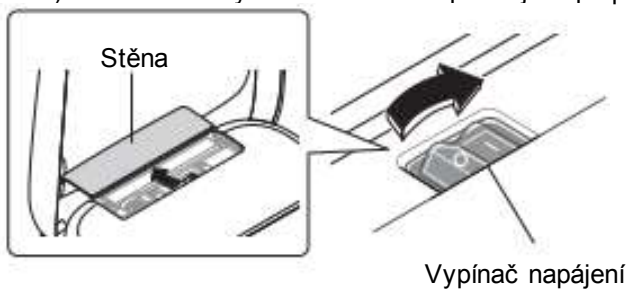

2) Znovu nainstalujte kryt.

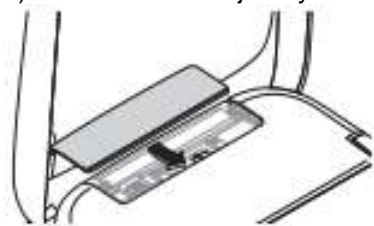

Pokud je světlo vypnuté, ale vypínač je v poloze "ON". Přepněte dálkovým ovladačem "Power (napájení)" do polohy "ON".

Ovládání ze zadní strany dálkového ovladače

1)  

Stiskněte tlačítko "Power ON/OFF" asi na 3 sekundy nebo déle.

Ovládání z přední části dálkového ovladače

Doporučujeme, pokud je dálkový ovladač zabezpečen proti krádeži apod.

1)  a 

Stiskněte současně tlačítko "Stop" a tlačítko "Water pressure adjustment (Nastavení tlaku vody) +" na dobu asi 10 sekund nebo déle.

3. Otevřete uzavírací ventil

3.1 Plně otevřete uzavírací ventil.

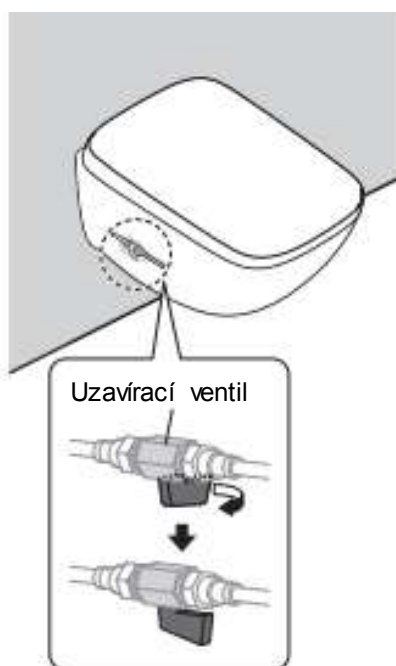

Příprava**Jak vypnout výrobek**

Vypnutí napájení

- 1) Sejměte kryt na horní straně přístroje a přepněte vypínač napájení do polohy "OFF".
▶ LED kontrolka "Power" (Napájení) nesvítí.

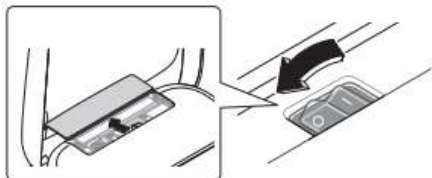

- 2) Znovu nasadíte kryt. (→strana 13)

Základní operace

Mechanismus automatických funkcí

"EWATER+" se používá k automatickému čištění trysky a mísy

1. Když se přiblížíte



Automatické otevření/zavření
Automatické čištění mísy

Automatické otevření / zavření

Víko toalety se otevře



Při použití toalety ve stoje
Otevřete WC sedátko pomocí dálkového ovladače.

Automatické čištění mísy

Pre-mist (jemný oplach mísy před použitím)



Rozsvítí se kontrolka mísy

Uvnitř jednotky mísy se automaticky rozprašuje mlha, která ztěžuje ulpívání nečistot.

2. Při sezení^{*7}



Deodorizér

Deodorizér

Spustí deodorizér



Odstranění zápachu uvnitř mísy.

*Poznámka: Deodorizační filtr vyžaduje pravidelnou údržbu.
(→strana 49)*

3. Jakmile se postavíte^{*7}



Automatický výkonný deodorizér
Automatické splachování
Automatická čištění trysky
Automatické čištění mísy

⁷ Voda vytéká z okolí trysky.

Automatický výkonný deodorizér

Po cca 10 sekundách, spustí automatický výkonný deodorizér



Zastaví se asi 60 sekund poté, co vstanete od WC sedátka.

Automatické splachování

Po přibližně 10 sekundách
Toaleta se spláchne*⁸



Poznámka: Spláchnutí se liší v závislosti na tom, jak dlouho sedíte na WC sedátku.

- Proveďte malé spláchnutí, pokud je doba asi 6 až 30 sekund.
- Proveďte velké spláchnutí, pokud je doba přibližně 30 sekund nebo delší.

Automatické čištění trysky

Pouze při použití sprchovacích funkcí.

Po přibližně 25 sekundách

Tryska se vysune, aby se sama vyčistila pomocí "EWATER+ (elektrolytické vody)", která vyjede ze základny*⁹



Rozsvítí se kontrolka mísy

Poznámka: Funkci "EWATER+" lze použít také stisknutím tlačítka dálkového ovladače. (→Strana 19 "Čištění trysky")

Automatické čištění mísy

Po vyčištění trysky

After-mist (jemný oplach mísy po použití)

"EWATER+" mlha je rozprašována na jednotku mísy *⁹



Rozsvítí se kontrolka mísy

Poznámka: Pokud se nepoužívají mycí funkce, provádí se after-mist (jemný oplach mísy po použití) přibližně 25 sekund po vstání z toaletního prkénka.

Poznámka: Funkci "EWATER+" lze použít také stisknutím tlačítka dálkového ovladače. (^Strana 47 "Manuální postřik")

⁸ Můžete přepnout na nastavení, které zavře víko toalety před spláchnutím mísy. (→strana 30)

⁹ Pokud se funkce mytí (mytí zadních partií a dámská sprška atd.) nepoužívá po dobu přibližně 8 hodin, dojde k následujícím operacím.

- Auto wand CLEAN (Automatické čištění trysky): Tryska se automaticky vyčistí a z jejího okolí vytéká voda.

- Auto bowl CLEAN (Automatické čištění mísy): Na jednotku mísy se automaticky nastříká mlha.

► Můžete ji vypnout. (^Strana 73 "Horní jednotka vydává zvuk "a "Když výrobek nepoužíváte (např. v noci)").

4. Při odchodu

Když se vzdalujete



Automatické splachování
Automatické otevření/zavření
Čištění fotokatalyzátorem

Při použití toalety ve stoje

Automatické splachování

Toaleta se spláchne *¹⁰



Provede malé spláchnutí.

Automatické otevření/zavření

Víko toalety a WC sedátko se zavřou *¹⁰



Automatické otevření / zavření *¹¹

Víko toalety se zavře *¹⁰



Čištění fotokatalyzátorem *¹²

UV lampa se rozsvítí (přibližně na 1 hodinu)

Provoz při výchozím nastavení je popsán v části "Mechanismus automatických funkcí".

Tyto mechanismy lze změnit.

(→Strany 24-43 "Změna nastavení").

Co se rozumí pod pojmem "EWATER+ (elektrolytická voda)" ?

Tato voda obsahující kyselinu chloristou, která vzniká z chloridových iontů v kohoutkové vodě, se široce používá k čištění a dezinfekci předmětů, jako jsou potraviny, nádobí a kojenecké láhve.

- Voda ze studny nemusí přinést požadovaný účinek. (Protože obsah chloridových iontů je nízký.)
- "EWATER+" pomáhá minimalizovat znečištění povrchů, ale neodstraňuje potřebu čištění úplně.
- Účinek a doba trvání se liší v závislosti na prostředí a podmínkách používání.

¹⁰ Můžete změnit nastavení, které zavře víko toalety před spláchnutím mísy. (→strana 30)

¹¹ Když nesedíte na záchodovém prkénku nebo když si na něj sednete nebo krátce stojíte před mísou, trvá asi 5 minut, než se víko automaticky zavře.

¹² S výjimkou TCF95180GEU

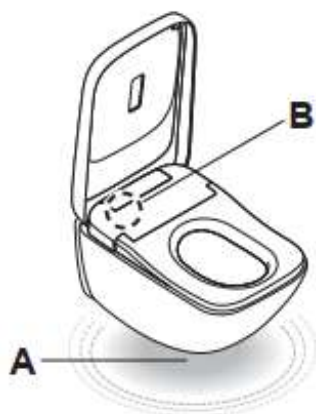

A. Jemné světlo

Osvětluje vnitřní prostor koupelny jemným světlem. Rozsvítí se, jakmile se přiblížíte k míse, a zhasne, jakmile se od ní vzdálíte a uplyne určitá doba.

Poznámka: Funkci "Jemné světlo" můžete zapnout nebo vypnout. (→Strana 38)

Noční světlo

"Jemné světlo" a "Světlo mísy" můžete změnit na "Noční režim", režim osvětlení vhodný pro noc. (→Strana 37)

B. Indikátor čištění

Svíí a ukazuje, že jsou v provozu funkce " Automatické čištění mísy", "Deodorizér", "Automatické čištění trysky" a "Manuální postřik".

rozsvítí se



nebo

se rozsvítí v cyklu



(Svíí pouze tehdy, když se záchodové sedátko nepoužívá)*¹³







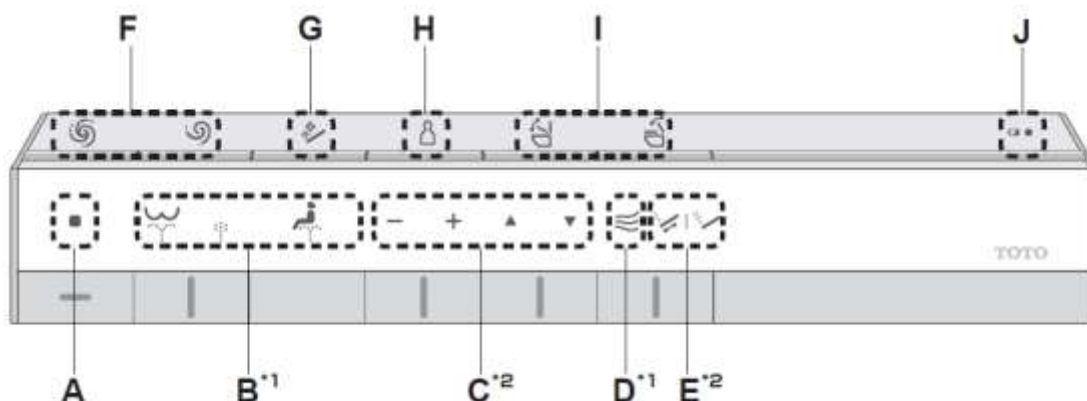

Poznámka: "Indikátor čištění" můžete zapnout nebo vypnout. (→strana 39)

¹³ S výjimkou "Ruční spršky"

Použití dálkového ovládání



Ovládejte ovládací prvky na dálkovém ovladači; když horní jednotka přijme signál, ozve se zvukový signál.

<p>A ■ Stop Zastaví operaci B nebo D.</p>	<p>D ≡ Sušení teplým vzduchem Vysuší Vám anální oblast.</p>
<p>B  Mytí zadních partií Umyje Vaši anální oblast.</p> <p> Jemné mytí zadních partií Myje anální oblast mírným tlakem vody</p> <hr/> <p> Dámská sprška Slouží jako bidet pro dámy.</p>	<p>E  Oscilační režim Tryska se pohybuje dopředu a dozadu, aby důkladně umyla vaše pozadí.</p> <p> Pulzní režim Myje s pulzujícím tlakem vody mezi jemným a silným.</p> <p>Režim mytí se mění při každém stisknutí tlačítka.</p> <div style="border: 1px solid black; padding: 5px; margin: 10px 0;"> <p style="text-align: center;">↑</p> <div style="display: flex; justify-content: space-around;"> <div style="border: 1px solid black; padding: 5px; text-align: center;">  Krátký zvukový signál </div> <div style="border: 1px solid black; padding: 5px; text-align: center;">  Dlouhý a krátký zvukový signál </div> </div> <p style="text-align: center;">↓</p> <div style="display: flex; justify-content: space-around;"> <div style="border: 1px solid black; padding: 5px; text-align: center;"> <p style="text-align: center;">OFF</p> Dlouhý zvukový signál a dlouhý zvukový signál </div> <div style="border: 1px solid black; padding: 5px; text-align: center;">  Krátký zvukový signál </div> </div> </div> <p><i>Poznámka: Posazení na WC sedátko usnadňuje nastavení polohy trysky a snižuje rozstříkávání vody.</i></p>
<p>C — + Nastavení tlaku vody Tlak vody můžete nastavit na jednu z pěti úrovní. [-] Slabší, [+] Silnější</p> <hr/> <p>▲ ▼ Nastavení polohy trysky Pomocí tlačítek [▲] a [▼] můžete nastavit polohu mytí do 5 různých bodů mezi přední a zadní částí.</p>	

Po ukončení používání dálkového ovladače se nastavení po chvíli vrátí do původního nastavení (3. poloha), maximálně však do 5 minut.
Pokud se nechcete vrátit do 3. polohy (→strana 40).

Poznámka: Posazení na WC sedátko usnadňuje nastavení polohy trysky a snižuje rozstříkávání vody.

¹⁴ Tuto funkci nelze použít, pokud nefunguje snímač sedátka. Sedněte si tak, aby vaše pokožka byla v přímém kontaktu se snímačem sedátka. (→strana 9)

¹⁵ Při používání tlačítka B lze ovládat tato tlačítka a jejich funkce.

F  **Velké spláchnutí*¹⁶**
Provede velké spláchnutí.

 **Malé spláchnutí*¹⁶**
Provede malé spláchnutí.

G  **Čištění trysky**
Vyčistí trysku pomocí "EWATER+*"¹⁷.
Po vyčištění trysky vytéká voda z okolí trysky.

Poznámka: Tato funkce se spustí automaticky po použití funkcí mytí (intimní mytí zadních partií, intimní dámská sprška atd.). (→Strana 34 "Automatické čištění trysky")
Poznámka: Čištění vysunuté trysky. (^Strana 48 "Čištění trysky")

H  **Osobní nastavení**

Až čtyři osoby mohou zaregistrovat svá preferovaná nastavení "Tlak vody", "Poloha trysky" a "Teplota teplé vody" (→Strana 42)

Použití

1) Stisknutím tlačítka a zkontrolováním zvukového signálu vyberte číslo registrace.

REGISTR 1: Jeden krátký zvukový signál

REGISTR 2: Dva krátké zvukové signály

REGISTR 3: Tři krátké zvukové signály

REGISTR 4: Čtyři krátké zvukové signály

2) Stiskněte mycí tlačítko, které chcete použít ("Mytí zadních partií" atd.)

I  **Otevírání a zavírání víka toalety**
Otevírá a zavírá víko toalety.

 **Otevírání a zavírání WC sedátka**
Otevírá a zavírá WC sedátko.

J  **Výstražná LED kontrolka slabé baterie**
(→Strana 59)

Zadní strana dálkového ovládání
Jak vyjmout dálkový ovladač (→strana 12)

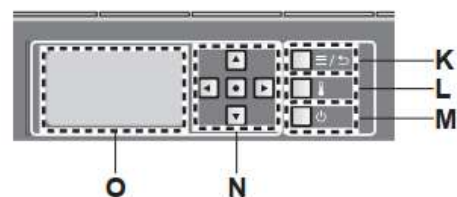

K  **Tlačítko "Menu, návrat"**
Úprava nastavení
Návrat do předešlého menu

L  **Tlačítko "Nastavení teploty"**
Nastavení teplot (→str. 22, 23)

M  **Zapnutí/vypnutí napájení**
Jeho stisknutím po dobu 3 sekund nebo déle se zapne/vypne napájení.
► Pokud je dálkový ovladač zabezpečen proti krádeži (→strana 13, krok 2.2.2))

N  **Tlačítka SELECT**
Výběr nastavení.

 **Tlačítko Enter**

O **Obrazovka displeje**

¹⁶ Před spláchnutím WC mísy můžete přepnout na nastavení, při kterém se zavře víko toalety. (→strana 30)

¹⁷ Co se rozumí pod pojmem "EWATER+" ? (→Strana 17)

Informace o obrazovce menu

V této části je uveden přehled nastavení, která lze konfigurovat pomocí dálkového ovladače. Podrobné popisy naleznete na příslušných stránkách.

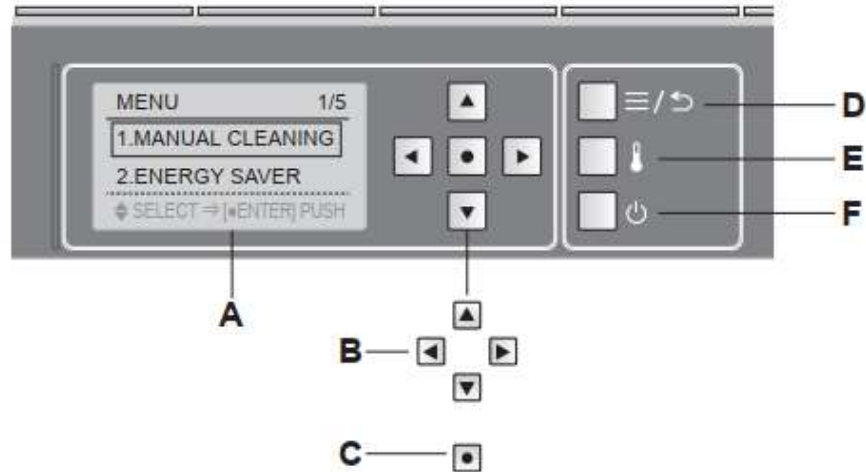

Zadní strana dálkového ovladače

Jak vyjmout dálkový ovladač (→strana 12)



<p>A Obrazovka displeje</p> <p>Další krok je zobrazen v dolní části obrazovky.</p>	<p>1. Stiskněte tlačítko "Menu, návrat". ► Obrazovka displeje se změní.</p>
<p>B Tlačítka SELECT Výběr nastavení</p>	<p>2. Nastavte položku na obrazovce displeje.</p> <p>Když stisknete tlačítka , (Nahoru/Dolů), rámeček položky se posune.</p>
<p>C Tlačítko Enter</p>	<p>Když stisknete tlačítka , (Vpravo/Vlevo), můžete vybrat nastavení.</p>
<p>D Tlačítko "Menu, návrat"</p>	<p>Když stisknete tlačítko , položka se zadá.</p>
<p>E Tlačítko "Nastavení teploty" Nastavení teploty. (→Strany22, 23)</p>	
<p>F Tlačítko " Zapnutí/vypnutí napájení" Jeho stisknutím po dobu 3 sekund nebo déle se zapne/vypne napájení.</p>	

Můžete nastavit podle potřeby

  Pokud se chcete vrátit k předchozí položce, stiskněte tlačítko "Menu, návrat".

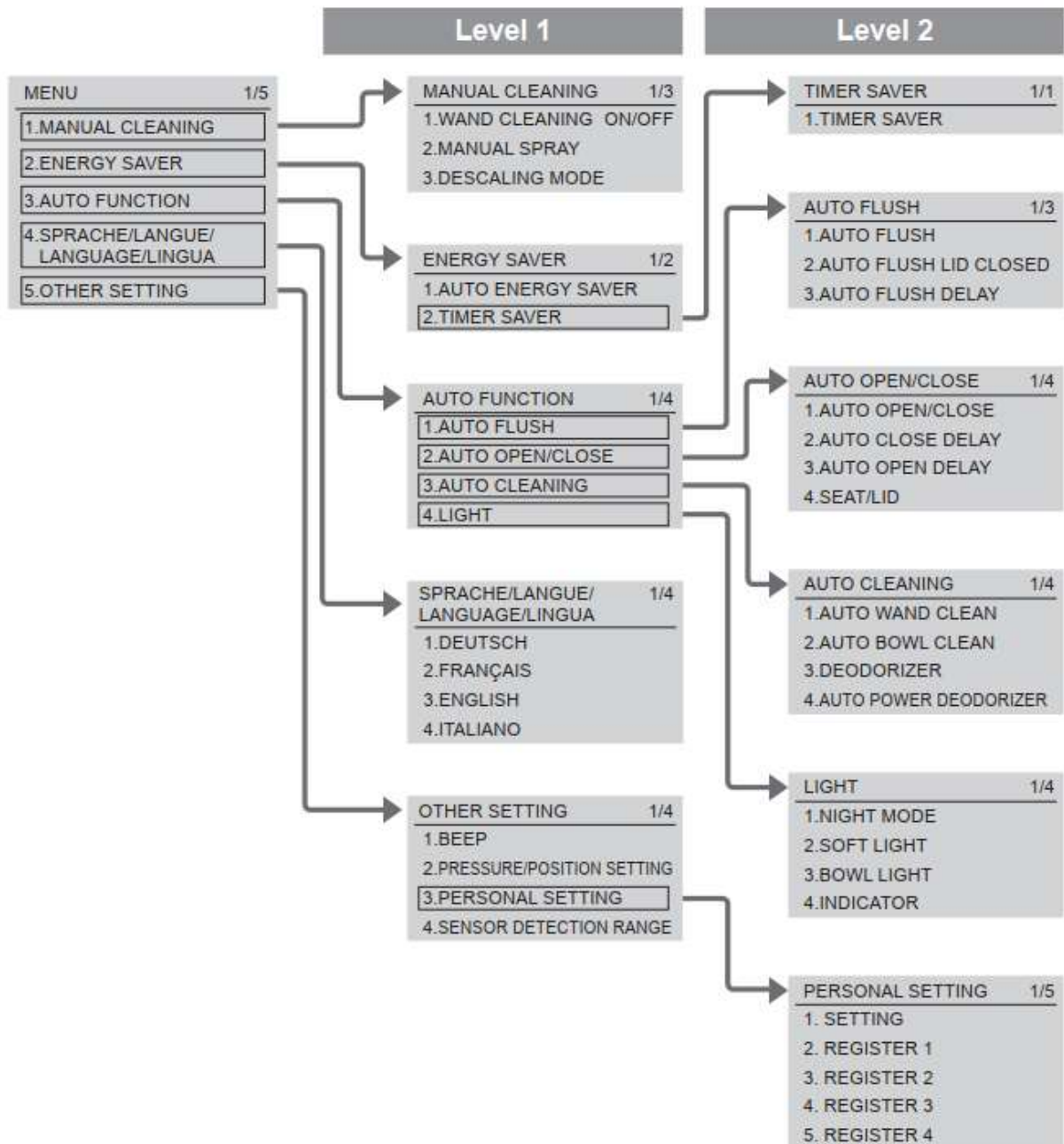

MENU

1. MANUÁLNÍ ČIŠTĚNÍ
2. SPOŘIČ ENERGIE
3. AUTOMATICKÁ FUNKCE
4. JAZYK
5. DALŠÍ NASTAVENÍ

ÚROVEŇ 1

RUČNÍ ČIŠTĚNÍ

1. ZAPNUTÍ/VYPNUTÍ ČIŠTĚNÍ TRYSKY
2. MANUÁLNÍ POSTŘIK
3. REŽIM ODSTRAŇOVÁNÍ VODNÍHO KAMENE

SPOŘIČ ENERGIE

1. AUTOMATICKÝ SPOŘIČ ENERGIE
2. SPOŘIČ ČASU

AUTOMATICKÉ FUNKCE

1. AUTOMATICKÉ SPLACHOVÁNÍ
2. AUTOMATICKÉ OTEVŘENÍ/ZAVŘENÍ
3. AUTOMATICKÉ ČIŠTĚNÍ
4. SVĚTLO

JAZYK

1. NĚMECKÝ
2. FRANCOUZSKÝ
3. ANGLICKÝ
4. ITALSKY

DALŠÍ NASTAVENÍ

1. ZVUKOVÝ SIGNÁL
2. NASTAVENÍ TLAKU/POLOHY
3. OSOBNÍ NASTAVENÍ
4. ROZSAH DETEKCE SNÍMAČE

ÚROVEŇ 2

SPOŘIČ ČASU

1. SPOŘIČ ČASU

AUTOMATICKÉ SPLACHOVÁNÍ

1. AUTOMATICKÉ SPLACHOVÁNÍ
2. AUTOMATICKÉ SPLACHOVÁNÍ S UZAVŘENÝM VÍKEM
3. AUTOMATICKÉ ZPOŽDĚNÍ SPLACHOVÁNÍ

AUTOMATICKÉ OTEVŘENÍ/ZAVŘENÍ

1. AUTOMATICKÉ OTEVŘENÍ/ZAVŘENÍ
2. AUTOMATICKÉ ZPOŽDĚNÍ ZAVŘENÍ
3. AUTOMATICKÉ ZPOŽDĚNÍ OTEVŘENÍ
4. SEDÁTKO / VÍKO

AUTOMATICKÉ ČIŠTĚNÍ

1. AUTOMATICKÉ ČIŠTĚNÍ TRYSKY
2. AUTOMATICKÉ ČIŠTĚNÍ MÍSY
3. DEODORIZÉR
4. AUTOMATICKÝ VÝKONNÝ DEODORIZÉR

SVĚTLO

1. NOČNÍ REŽIM
2. JEMNÉ OSVĚTLENÍ
3. SVĚTLO MÍSY
4. INDIKÁTOR

OSOBNÍ NASTAVENÍ

1. NASTAVENÍ
2. REGISTR 1
3. REGISTR 2
4. REGISTR 3
5. REGISTR

Nastavení teploty

Teplá voda, WC sedátko, sušení

Lze nastavit pět různých úrovní teploty od vysoké po nízkou a " OFF (VYPNUTO)".

Zadní strana dálkového ovládání

Jak vyjmout dálkový ovladač (→strana 12)

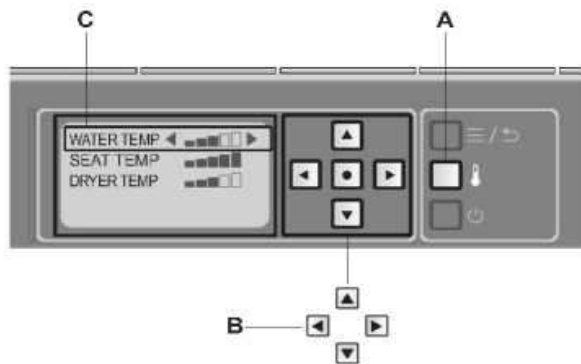

A "Tlačítko "Nastavení teploty"



B Tlačítka SELECT - Výběr nastavení

C Zobrazí úroveň teploty

Poznámka: Během nastavování displej zhasne, pokud během přibližně 60 sekund nestisknete žádné tlačítko.

Pokud se vám nastavení nepodaří dokončit, opakujte nastavení od kroku 1.

Teplota teplé vody

1.  Stiskněte tlačítko „Temperature adjustment“ (Nastavení teploty).
2.  Pomocí tlačítek „SELECT“ vyberte položku [WATER TEMP (Teplota vody)].

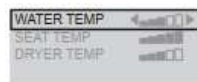

3.  Pomocí tlačítek „SELECT“ vyberte položku teplotní úroveň.



Poznámka: Pokud chcete funkci vypnout, stiskněte tlačítko SELECT, dokud se nezobrazí [OFF].

Nastavení je dokončeno



¹⁸ Aby se zabránilo kondenzaci, teplota vody neklesne pod 20 °C, ani když je nastavena na "OFF".

Teplota WC sedátka

1.  Stiskněte tlačítko „Temperature adjustment“ (Nastavení teploty).

2.   Pomocí tlačítek „SELECT“ vyberte položku [SEAT TEMP].



3.   Pomocí tlačítek SELECT vyberte možnost teplotní úroveň.



Poznámka: Pokud chcete funkci vypnout, stiskněte tlačítko  SELECT, dokud se nezobrazí [OFF]. Když je teplota sedátka vypnutá, LED kontrolka sedátka nesvíí.



Nastavení je dokončeno

Pokud nastavení teploty nevede k zahřátí sedátka toalety.

► Je spořič energie nastaven na "ON"? (^strana26)

Teplota sušícího vzduchu

1.  Stiskněte tlačítko „Temperature adjustment“ (Nastavení teploty).

2.   Pomocí tlačítek SELECT vyberte [DRYER TEMP (Teplota sušícího vzduchu)].



3. Pomocí tlačítek SELECT vyberte úroveň teplot.

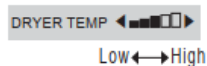

Poznámka: Funkci "Sušení" nelze vypnout.

Nastavení je dokončeno

Změna nastavení

Seznam nastavení

Typy nastavení	Dostupná nastavení Tučně: Počáteční nastavení
Automatický spořič energie (→strana 28)	ON/OFF (ZAP/VYP)
Automatická spořič energie+ (→Strana 28)	ON/OFF
Spořič energie s časovačem (→Strana 29)	6H/9H/OFF
Automatické splachování (→Strana 29)	ON/OFF
Automatické splachování se zavřeným víkem (→Strana 30)	ON/OFF
Automatické zpoždění splachování (→Strana 30)	SET 1/SET 2/SET 3
Automatické otevření/zavření (→Strana 32)	ON/OFF
Automatické zpoždění zavření (→Strana 32)	SET 1/SET 2
Automatické zpoždění otevření (→Strana 33)	SET 1/SET 2/SET 3
Sedátko/víko (→Strana 34)	Lid/Seat·Lid (víko/víko sedátka)
Automatické čištění trysky (→Strana 34)	ON/OFF
Automatické čištění mísy (→Strana 35)	ON/OFF
Deodorizér (→Strana 36)	ON/OFF
Automatický výkonný deodorizér (→Strana 36)	ON/OFF
Noční světlo (→Strana 37)	ON/STANDBY/TIMER (ZAPNUTO/POHOTOVOSTNÍ REŽIM/ČASOVAČ)
Jemné světlo (→Strana 38)	ON/OFF
Světlo mísy (→Strana 38)	ON/OFF
Indikátor čištění (→Strana 39)	ON/OFF
Nastavení jazyka (→Strana 39)	SPRACHE / LANGUE / LANGUAGE / LINGUA
Zvukový signál (→Strana 40)	ON/OFF*¹⁹
Nastavení tlaku/polohy (→Strana 40)	ON/OFF
Osobní nastavení (→strana 41)	ON/OFF
Registrace osobních nastavení (→Strana 42)	Registr 1/Registr 2/Registr 3/Registr 4
Rozsah detekce snímače (→Strana 43)	SET 1/SET 2/SET 3/SET 4/SET 5

¹⁹ Při změně nastavení zazní zvukový signál, i když je zvukový signál vypnutý. (kromě "Nastavení tlaku/polohy" nebo "Osobní nastavení").

Nastavení pomocí tlačítek na zadní straně dálkového ovladače.

Zadní strana dálkového ovladače

Jak vyjmout dálkový ovladač (→strana 12)

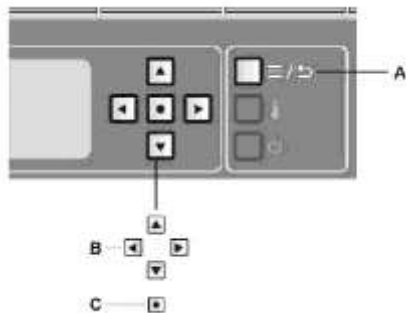

A Tlačítko "Menu, návrat"

B Tlačítka SELECT

C Tlačítko Enter

Poznámka: Během nastavování displej zhasne, pokud během přibližně 60 sekund nestisknete žádné tlačítko.

Pokud se vám nastavení nepodaří dokončit, opakujte nastavení od kroku 1.

Změna nastavení

Funkce úspory energie

Lze zvolit "Automatický spořič energie", "Automatický spořič energie+" nebo " Spořič energie s časovačem".

Pro úsporu energie se teplota toaletního sedátka sníží na nízkou hodnotu (nebo na hodnotu "OFF").

Poznámka: I když je aktivována funkce spořiče energie (s nastavením ohřevu WC sedátka na "Low" (nízká) nebo "OFF" (vypnuto)), bude WC sedátko při sezení na něm dočasně vyhříváno. (K dosažení nastavené teploty potřebuje WC sedátko přibližně 15 minut.) Indikace LED na hlavním displeji se vrátí do stavu, pro který je zapnutý spořič energie.

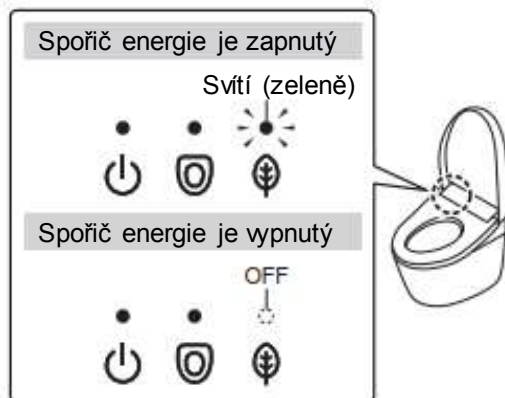

Automatický spořič energie

Chcete, aby výrobek automaticky šetřil energii

Výrobek rozpozná časové úseky s méně častým používáním a automaticky sníží teplotu WC sedátka.

Trvá přibližně 10 dní, než výrobek určí období, kdy se výrobek používá relativně méně často.

Když je v provozu spořič energie

Hlavní displej

Ohřivač WC sedátka

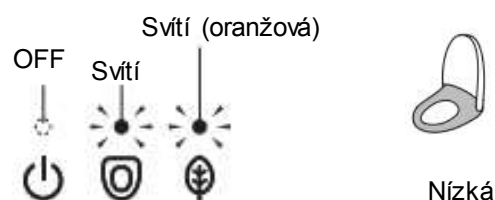

Příklad:

Používá se zřídka od 21:00 do 6:00 hod

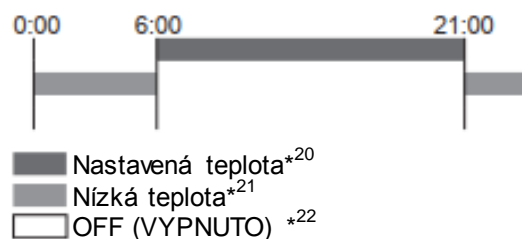

²⁰ Nastavení teploty WC sedátka na stranách 22, 23.

²¹ Časový úsek, kdy je ohřivač WC sedátka nastaven na "nízkou teplotu".

²² Časový úsek, kdy je ohřivač WC sedátka nastaven na "OFF (vypnuto)".

Automatický spořič energie+

Chcete ušetřit více energie

Kromě funkce " Automatický spořič energie" automaticky vypíná ohřev WC sedátka v době, kdy se toaleta nepoužívá.

Když je v provozu spořič energie

Hlavní displej

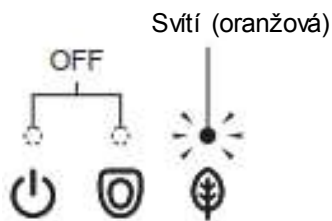

Ohřivač WC sedátka



Nízká OFF (VYPNUTO)

Příklad:

Nepoužívá se od 0:00 do 4:00 hod

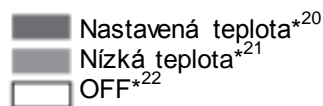
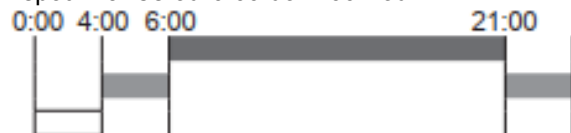

Časovač úspory energie

Chcete šetřit energií pouze po předem nastavenou dobu. (6 hodin, 9 hodin)

Po nastavení času se ohřivač WC sedátka automaticky vypne během nastaveného časového úseku každý den.

Když je v provozu spořič energie

Hlavní displej

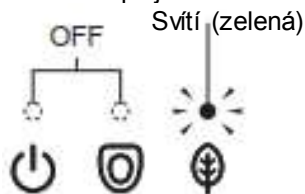

Ohřivač WC sedátka



OFF (VYPNUTO)

Příklad

Nastaveno od 8:00 do 17:00

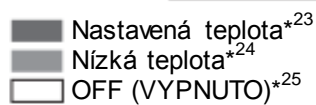
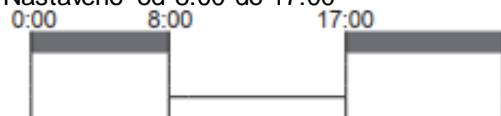

Spořič energie s časovačem a Automatický spořič energie / Automatický spořič energie+

Chcete ušetřit maximální možné množství energie?

Pokud jsou nastaveny obě funkce " Spořič energie s časovačem" a "Automatický spořič energie / Automatický spořič energie+", funkce "Automatický spořič energie / Automatický spořič energie+" funguje, když funkce "Spořič energie s časovačem" není v provozu.

Když je v provozu spořič energie

Hlavní displej

Během funkce "Automatický spořič energie / Automatický spořič energie+":

► Stejná LED indikace jako u "Automatický spořič energie / Automatický spořič energie+" (→strana 26).

Během "Spořiče energie s časovačem":

► Stejná LED indikace jako u " Spořiče energie s časovačem" (→viz předchozí strana).

Ohřivač WC sedátka



Nízký OFF

Příklad:

Při současném použití " Spořiče energie s časovačem" a " Automatického spořiče energie+".



- Nastavení teploty*²³
- Nízká teplota*²⁴
- OFF*²⁵

²³ Nastavení teploty WC sedátka na stranách 22, 23.

²⁴ Časový úsek, kdy je ohřivač WC sedátka nastaven na "nízkou teplotu".

²⁵ Časový úsek, kdy je ohřivač WC sedátka nastaven na "OFF (vypnuto)".

Změna nastavení

Jak nastavit

Automatický spořič energie

1. ≡/↵ Stiskněte tlačítko „Menu, návrat“.

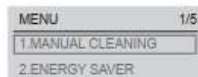

2. ▲ Pomocí tlačítek „SELECT“ vyberte položku [ENERGY SAVER].

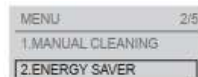

- Stiskněte tlačítko „Enter“.

3. ▲ Pomocí tlačítek „SELECT“ vyberte položku [AUTO ENERGY SAVER].

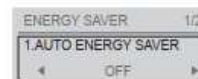

4. ◀▶ Pomocí tlačítek „SELECT“ vyberte položku [AUTO ENERGY SAVER].

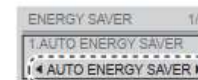

- Stiskněte tlačítko „Enter“.



(Pro návrat ≡/↵,

Automatický spořič energie+

1. ≡/↵ Stiskněte tlačítko „Menu, návrat“.

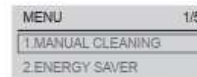

2. ▲ Pomocí tlačítek „SELECT“ vyberte položku [ENERGY SAVER].

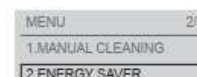

- Stiskněte tlačítko „Enter“.

3. ▲ Pomocí tlačítek „SELECT“ vyberte položku [AUTO ENERGY SAVER].

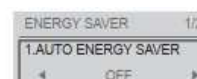

4. ◀▶ Pomocí tlačítek „SELECT“ vyberte položku [AUTO ENERGY SAVER E+].

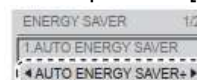

- Stiskněte tlačítko „Enter“.



(Pro návrat ≡/↵,

Spořič energie s časovačem

Nastavte „Spořič energie s časovačem“ na dobu, kdy jej chcete spustit

1.  Stiskněte tlačítko „Menu, návrat“.

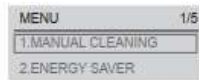

2.  Pomocí tlačítek „SELECT“ vyberte položku [ENERGY SAVER].

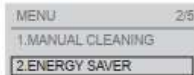



-  Stiskněte tlačítko „Enter“.

3.  Pomocí tlačítek „SELECT“ vyberte položku [TIMER SAVER].





-  Stiskněte tlačítko „Enter“.

4.   Pomocí tlačítek „SELECT“ vyberte položku [6H], [9H], nebo [OFF].

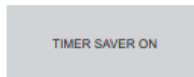

-  Stiskněte tlačítko „Enter“.



(Pro návrat )

Pokud chcete změnit dobu provozu spořiče energie s časovačem



► Nastavte spořič energie s časovačem znovu na dobu, kdy jej chcete spustit.

Automatické splachování

Nastavte, zda se má mísa automaticky vyčistit.

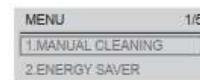
1.  Stiskněte tlačítko „Menu, návrat“.



2.  Pomocí tlačítek „SELECT“ vyberte položku [AUTO FUNCTION].

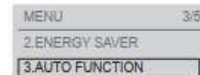

-  Stiskněte tlačítko „Enter“.

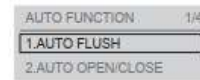

3.  Pomocí tlačítek „SELECT“ vyberte položku [AUTO FLUSH].



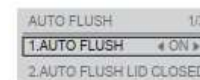

-  Stiskněte tlačítko „Enter“.

4.  Pomocí tlačítek „SELECT“ vyberte položku [AUTO FLUSH].

5.   Pomocí tlačítek „SELECT“ vyberte položku [ON] nebo [OFF].



-  Stiskněte tlačítko „Enter“.



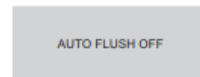

(Pro návrat )

Automatické zpoždění splachování^{*26*27}

Změňte dobu, po které se toaleta automaticky spláchne.

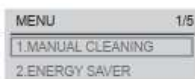
1.  Stiskněte tlačítko „Menu, návrat“.



2.  Pomocí tlačítek „SELECT“ vyberte položku [AUTO FUNCTION].

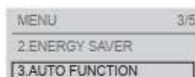

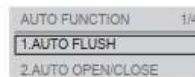

2.  Stiskněte tlačítko „Enter“.

3.  Pomocí tlačítek „SELECT“ vyberte položku [AUTO FLUSH].



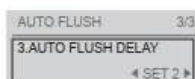

3.  Stiskněte tlačítko „Enter“.

4.  Pomocí tlačítek „SELECT“ vyberte položku [AUTO FLUSH DELAY].



Pomocí tlačítek SELECT vyberte možnost [SET 1 (nastavení)], [SET

5.   2], or [SET 3].



SET 1 (Krátký) : Po přibližně 5 sekundách
SET 2 (Standardní): Po přibližně 10 sekundách
SET 3 (Dlouhý) : Po přibližně 15

sekundách

Pokud je zapnuta funkce "Automatické splachování se zavřeným víkem", víko toalety se zavře před spláchnutím mísy, jak je uvedeno výše.

5.  Stiskněte tlačítko „Enter“.

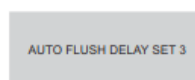

(Pro návrat ,

Automatické splachování se zavřeným víkem

Nastavení, zda se má před spláchnutím automaticky zavřít víko toalety



1.  Stiskněte tlačítko „Menu, návrat“.



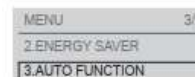

2.  Pomocí tlačítek „SELECT“ vyberte položku [AUTO FUNCTION].



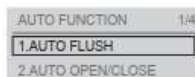

2.  Stiskněte tlačítko „Enter“.



3.  Pomocí tlačítek „SELECT“ vyberte položku [AUTO FLUSH].

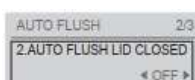

3.  Stiskněte tlačítko „Enter“.

4.  Pomocí tlačítek „SELECT“ vyberte položku [AUTO FLUSH LID CLOSED].



5.   Pomocí tlačítek „SELECT“ vyberte položku [ON] nebo [OFF].

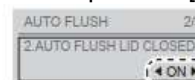

5.  Stiskněte tlačítko „Enter“.

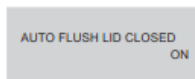

(Pro návrat ,

²⁶ Tuto operaci nelze provést, pokud je funkce "Automatické splachování" vypnutá.

²⁷ Délka doby určená pro "Zpoždění automatického zavření (Automatické splachování se zavřeným víkem)", pokud je zapnuta funkce "Automatické splachování se zavřeným víkem".

O funkci "Automatické splachování se zavřeným víkem".

Přibližně 10 sekund poté, co vstanete nebo se vzdálíte, pokud používáte toaletu ve stoje, se víko toalety automaticky zavře před spláchnutím jednotky mísy.

Také pokud stisknete tlačítka splachování ("Úplné spláchnutí" nebo "Lehké spláchnutí") na dálkovém ovladači, víko toalety se zavře před spláchnutím mísy.

Používání WC sedátka



Postavte se

Víko toalety se zavře přibližně za 10 sekund.

► Víko toalety se zavře před spláchnutím mísy.

Používání toalety ve stoje



Odstupte

Při odchodu se sedátko a víko toalety zavřou.

► WC sedátko a víko se zavřou před spláchnutím mísy.*²⁸

Použití tlačítek splachování na dálkovém ovladači



Víko toalety se zavře.

► Víko toalety se zavře před spláchnutím mísy.

Funkce "Automatické splachování se zavřeným víkem" nefunguje, pokud jsou funkce "Automatické splachování" a "Automatické otevírání / zavírání" nastaveny níže uvedeným způsobem: (S výjimkou použití tlačítek splachování na dálkovém ovladači).

	Automatické splachování	Automatické otevírání / zavření
1)	OFF	ON
2)	ON	OFF
3)	OFF	OFF

1) Víko toalety se automaticky zavře, ale mísa se nesplachuje.

2) Mísa se automaticky spláchne, ale víko toalety se nezavře.

3) Víko toalety se neotevře/zavře a mísa se automaticky nesplachuje.

Zapněte obě funkce "Automatické splachování" a "Automatické otevírání / zavírání" (→str. 29, 32).

I když je "Automatické splachování" zapnuté, "Automatické splachování se zavřeným víkem" nemusí v některých případech fungovat. Podrobnosti naleznete v části "'Automatické splachování se zavřeným víkem' nefunguje".

"Řešení problémů" (→strana 69).

Poznámka: Délku doby, než voda po automatickém zavření víka toalety spláchne, můžete změnit na [SET 1], [SET 2] nebo [SET 3]. (→Strana 30)

Pokud se mímě zvednete ze sedátka nebo si při sezení na sedátku sednete doleva, nemusí snímač

²⁸ WC sedátko a víko se zavřou přibližně za 30 sekund a poté se jednotka mísy spláchne.

*sedátka správně detekovat, což má za následek zavření víka toalety a spláchnutí mísy.
Sedněte si tak, aby se čidlo sedátka dotýkalo přímo vaší pokožky.*









(→strana 9)

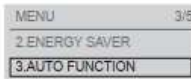

Při používání toalety ve stoje může dojít k zavření víka a sedátka toalety a ke spláchnutí mísy. Postavte se rovně před jednotku mísy.

Změna nastavení

Automatické otevření / zavření

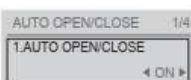
Nastavte, zda se má víko toalety automaticky otvírat a zavírat.

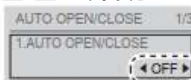





-  Stiskněte tlačítko „Menu, návrat“.
 
-  Pomocí tlačítek „SELECT“ vyberte položku [AUTO FUNCTION].
 
 Stiskněte tlačítko „Enter“.
-  Pomocí tlačítek „SELECT“ vyberte položku [AUTO OPEN/CLOSE].
 
 Stiskněte tlačítko „Enter“.
-  Pomocí tlačítek „SELECT“ vyberte položku [AUTO OPEN/CLOSE].
 
- Pomocí tlačítek „SELECT“ vyberte položku [ON (zap)] nebo [OFF (vyp)].*³²

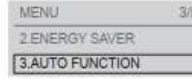

 Stiskněte tlačítko „Enter“.
 

(Pro návrat ,

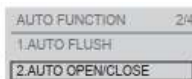

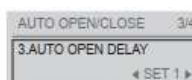
Automatické zpoždění zavření^{*29,30}

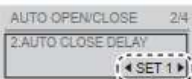
Změna doby, za jakou se víko/sedadlo automaticky zavře

-  Stiskněte tlačítko „Menu, návrat“.
 
-  Pomocí tlačítek „SELECT“ vyberte položku [AUTO FUNCTION].
 
 Stiskněte tlačítko „Enter“.
-  Pomocí tlačítek „SELECT“ vyberte položku [AUTO OPEN/CLOSE].
 
 Stiskněte tlačítko „Enter“.
-  Pomocí tlačítek „SELECT“ vyberte položku [AUTO OPEN DELAY].
 
- Pomocí tlačítek „SELECT“ vyberte položku [SET 1] nebo [SET 2].*³¹



SET 1 (Krátký) : Po přibližně 25 sekundách
SET 2 (Standardní) : Po přibližně 90 sekundách

 Stiskněte tlačítko „Enter“.
 

(Pro návrat ,

²⁹ Tuto operaci nelze provést, pokud je funkce "Automatické otevření/zavření" vypnutá.

³⁰ Pokud je zapnuta funkce "Automatické splachování se zavřeným víkem", nelze pomocí tohoto nastavení změnit dobu, než dojde k automatickému zavření víka toalety.

Nakonfigurujte nastavení pro "Automatické zpoždění splachování". (→ Strana 30)

³¹ Při nastavení "SET 1 (Krátký)" se víko/sedátko po automatickém zavření automaticky neotevře po dobu přibližně 15 sekund.

³² Pokud je funkce "Automatické otevření/zavření" nastavena na "OFF", čištění fotokatalyzátorem neprobíhá, pokud je víko otevřené.



Víko zavírejte rukama nebo dálkovým ovladačem. (Kromě TCF95180GEU)

Automatické zpoždění otevření^{*33}

Změňte dobu do automatického otevření (po zavření ručně nebo dálkovým ovladačem).

1.  Stiskněte tlačítko „Menu, návrat“.





2.  Pomocí tlačítek „SELECT“ vyberte položku [AUTO FUNCTION].



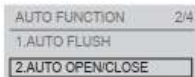

-  Stiskněte tlačítko „Enter“.

3.  Pomocí tlačítek „SELECT“ vyberte položku [AUTO OPEN/CLOSED].

-  Stiskněte tlačítko „Enter“.

4.  Pomocí tlačítek „SELECT“ vyberte položku [AUTO OPEN DELAY].



Pomocí tlačítek „SELECT“ vyberte položku [SET 1], [SET 2] nebo [SET

5.   3].

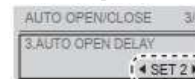

SET 1 (NASTAVENÍ 1) (Standardní): Po ca. 15 sekundách
SET 2 (Střední) : Po ca. 30 sekundách
SET 3 (Dlouhé) : Po ca. 90 sekundách

-  Stiskněte tlačítko „Enter“.

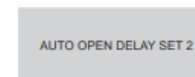

(Pro návrat )

³³ Tuto operaci nelze provést, pokud je funkce "Automatické otevření/zavření" vypnutá.

Sedátko/víko^{*34}

Nastavte, zda se má otevírat a zavírat pouze víko nebo sedátko a víko toalety společně

1. ≡/↵ Stiskněte tlačítko „Menu, návrat“.

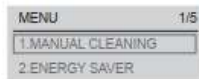

2. Pomocí tlačítek „SELECT“ vyberte položku [AUTO FUNCTION].

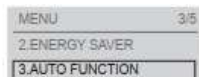

- Stiskněte tlačítko „Enter“.

3. Pomocí tlačítek „SELECT“ vyberte položku [AUTO OPEN/CLOSE].

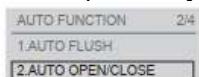

- Stiskněte tlačítko „Enter“.

4. Pomocí tlačítek „SELECT“ vyberte položku [SET / LID].

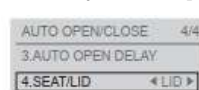

5. Pomocí tlačítek „SELECT“ vyberte položku [LID] nebo [SEAT - LID]^{*35}

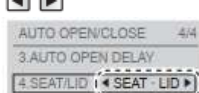

- Stiskněte tlačítko „Enter“.



(Pro návrat ≡/↵,

Automatické čištění trysky

Nastavte, zda se má tryska automaticky čistit, nebo ne.

1. ≡/↵ Stiskněte tlačítko „Menu, návrat“.



2. Pomocí tlačítek „SELECT“ vyberte položku [AUTO FUNCTION].

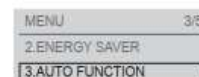

- Stiskněte tlačítko „Enter“.

3. Pomocí tlačítek „SELECT“ vyberte položku [AUTO CLEANING].

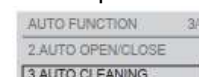

- Stiskněte tlačítko „Enter“.

4. Pomocí tlačítek „SELECT“ vyberte položku [AUTO WAND CLEAN].

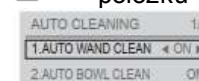

5. Pomocí tlačítek „SELECT“ vyberte položku [ON (zap)] nebo [OFF (vyp)].

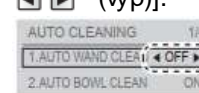

- Stiskněte tlačítko „Enter“.



(Pro návrat ≡/↵,

³⁴ Tuto operaci nelze provést, pokud je funkce "Automatické otevření/zavření" vypnutá.

³⁵ Pokud jsou tlačítka [SEAT - LID] nastavena na automatické otevření, nedochází k jemnému rozstříku mlhy před použitím.

³⁶ Pokud jsou nastaveny položky [SEAT - LID], může být provedeno lehké spláchnutí, i když nestojíte a nepoužíváte jej, v závislosti na uspořádání vaší toalety.

Automatická čistění mísy

Nastavte, zda se má v míse automaticky rozprašovat mlha.

1. ≡/↵ Stiskněte tlačítko „Menu, návrat“.



2. Pomocí tlačítek „SELECT“ vyberte položku [AUTO FUNCTION].

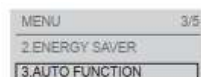

- Stiskněte tlačítko „Enter“.

3. Pomocí tlačítek „SELECT“ vyberte položku [AUTO CLEANING].

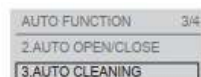

- Stiskněte tlačítko „Enter“.

4. Pomocí tlačítek „SELECT“ vyberte položku [AUTO BOWL CLEAN].

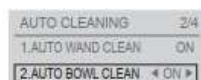

5. Pomocí tlačítek „SELECT“ vyberte položku [ON (zap)] nebo [OFF (vyp)].

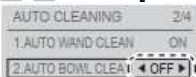

- Stiskněte tlačítko „Enter“.

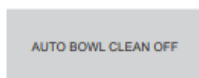

(Pro návrat ≡/↵ ,

Deodorizér

Nastavte, zda se má po sezení na záchodovém prkénku automaticky odsávat zápach, nebo ne.

1.  Stiskněte tlačítko „Menu, návrat“.

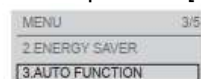

2.  Pomocí tlačítek „SELECT“ vyberte položku [AUTO FUNCTION].

2. Stiskněte tlačítko „Enter“.



3.  Pomocí tlačítek „SELECT“ vyberte položku [AUTO CLEANING].

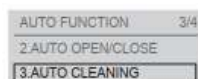

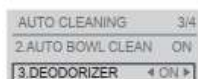

3. Stiskněte tlačítko „Enter“.

4.  Pomocí tlačítek „SELECT“ vyberte položku [DEODORIZER].

5. Pomocí tlačítek „SELECT“ vyberte položku [ON (zap)] nebo [OFF (vyp)].
 

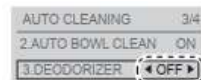

5. Stiskněte tlačítko „Enter“.

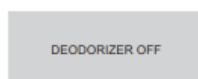

(Pro návrat ,

Automatický výkonný deodorizér

Nastavte, zda se má nebo nemá po postavení automaticky provést výkonná deodorizace.

1.  Stiskněte tlačítko „Menu, návrat“.



2.  Pomocí tlačítek „SELECT“ vyberte položku [AUTO FUNCTION].

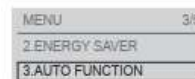



2. Stiskněte tlačítko „Enter“.

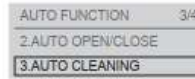

3.  Pomocí tlačítek „SELECT“ vyberte položku [AUTO CLEANING].



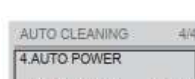

3. Stiskněte tlačítko „Enter“.

4.  Pomocí tlačítek „SELECT“ vyberte položku [AUTO POWER DEODORIZER].

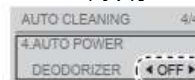

5. Pomocí tlačítek „SELECT“ vyberte položku [ON (zap)] nebo [OFF (vyp)].
 



5. Stiskněte tlačítko „Enter“.



(Pro návrat ,

Noční světlo

Nastavte, zda má být "Jemné světlo" a "Světlo mísy" provozováno v "Nočním režimu" trvale zapnuto, vypnuto [STANDBY (pohotovostní režim)] nebo ve 12hodinovém časovém okně [TIMER (časovač)].

1.  Stiskněte tlačítko „Menu, návrat“.

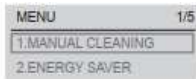

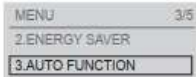

2.  Pomocí tlačítek „SELECT“ vyberte položku [AUTO FUNCTION].

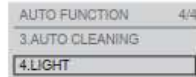

-  Stiskněte tlačítko „Enter“.

3.  Pomocí tlačítek „SELECT“ vyberte položku [LIGHT].



-  Stiskněte tlačítko „Enter“.

4.  Pomocí tlačítek „SELECT“ vyberte položku [NIGHT MODE].



Pomocí tlačítek „SELECT“ vyberte položku [ON (zap)], [STANDBY (pohotovostní režim)],

5.  Pomocí tlačítek „SELECT“ vyberte položku [TIMER (časovač)].



-  Stiskněte tlačítko „Enter“.

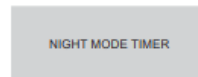

(Pro návrat )

O "Nočním světle".

Režim "Jemné světlo" a "Světlo mísy" můžete změnit na "Noční režim", režim osvětlení vhodný pro noc.
Poznámka: Světlo se nerozsvítí, pokud jsou funkce " Jemné světlo" a " Světlo mísy" vypnuty.

"Noční světlo" je zapnuté

Jemné světlo
Svíí trvale



Světlo mísy
Rozsvítí se pouze v
případě, že je někdo
detekován



Jas se mění podle pohybu osob.

"Noční světlo" je vypnuto

[STANDBY (pohotovostní režim)].

Jemné světlo
Svíí podle
nastavení



Světlo mísy
Svíí podle
nastavení



"Noční světlo" je nakonfigurováno pomocí časovače

ON (zap)  OFF (vyp) [STANDBY (pohotovostní režim)]

Světlo se zapne/vypne [STANDBY] každých 12 hodin počínaje nastaveným časem.

Příklad:

Nastavení od 21:00 do 9:00





Změna nastavení

Jemné světlo

Nastavení, zda se má použít jemné světlo

1.  Stiskněte tlačítko „Menu, návrat“.



2.  Pomocí tlačítek „SELECT“ vyberte položku [AUTO FUNCTION].

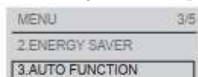

2. Stiskněte tlačítko „Enter“.

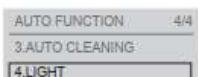

3.  Pomocí tlačítek „SELECT“ vyberte položku [LIGHT].

3. Stiskněte tlačítko „Enter“.

4.  Pomocí tlačítek „SELECT“ vyberte položku [SOFT LIGHT].

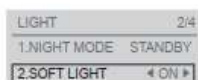
5. Pomocí tlačítek „SELECT“ vyberte položku [ON (zap)] nebo [OFF (vyp)].
 



5. Stiskněte tlačítko „Enter“.

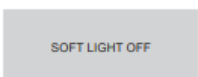

(Pro návrat ,

Světlo mísy

Nastavení, zda se má nebo nemá používat světlo uvnitř mísy

1.  Stiskněte tlačítko „Menu, návrat“.

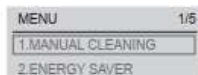

2.  Pomocí tlačítek „SELECT“ vyberte položku [AUTO FUNCTION].

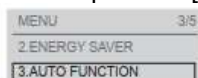
2. Stiskněte tlačítko „Enter“.

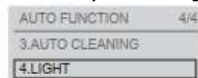

3.  Pomocí tlačítek „SELECT“ vyberte položku [LIGHT].

3. Stiskněte tlačítko „Enter“.

4.  Pomocí tlačítek „SELECT“ vyberte položku [BOWL LIGHT].



5. Pomocí tlačítek „SELECT“ vyberte položku [ON (zap)] nebo [OFF (vyp)].
 



5. Stiskněte tlačítko „Enter“.

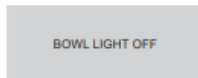

(Pro návrat ,

Indikátor čištění

Nastavení, zda se má rozsvítit indikátor čištění

1. ≡/↵ Stiskněte tlačítko „Menu, návrat“.

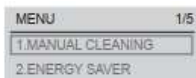

2. Pomocí tlačítek „SELECT“ vyberte položku [AUTO FUNCTION].

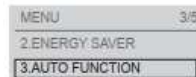

- Stiskněte tlačítko „Enter“.

3. Pomocí tlačítek „SELECT“ vyberte položku [LIGHT].

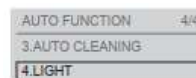

- Stiskněte tlačítko „Enter“.

4. Pomocí tlačítek „SELECT“ vyberte položku [INDICATOR].



5. Pomocí tlačítek „SELECT“ vyberte položku [ON (zap)] nebo [OFF (vyp)].



- Stiskněte tlačítko „Enter“.

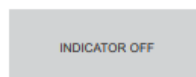

(Pro návrat ≡/↵)

Nastavení jazyka

Výběr jazyka zobrazeného na zadní straně dálkového ovládání

1. ≡/↵ Stiskněte tlačítko „Menu, návrat“.

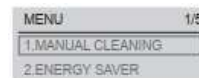

2. Pomocí tlačítek „SELECT“ vyberte položku [SPRACHE/LANGUE/LANGUAGE/LINGUA (JAZYK)].



- Stiskněte tlačítko „Enter“.

3. Pomocí tlačítek „SELECT“ vyberte položku [DEUTSCH (němčina)], [FRANÇAIS (francouzština)], [ENGLISH (angličtina)], nebo [ITALIANO (italština)].



- Stiskněte tlačítko „Enter“.

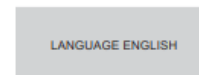

(Pro návrat ≡/↵)

Zvukový signál

Nastavení, zda má být vydáván zvukový signál

1.  Stiskněte tlačítko „Menu, návrat“.

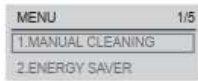

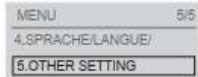

2.  Pomocí tlačítek „SELECT“ vyberte položku [OTHER SETTING].

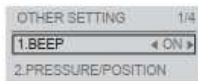

-  Stiskněte tlačítko „Enter“.

3.  Pomocí tlačítek „SELECT“ vyberte položku [BEEP].



4.  Pomocí tlačítek „SELECT“ vyberte položku [ON (zap)] nebo [OFF (vyp)].

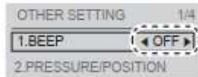

-  Stiskněte tlačítko „Enter“.

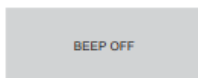

(Pro návrat ,

Nastavení tlaku / polohy

Nastavte, zda chcete zachovat oblíbené nastavení tlaku a polohy

1.  Stiskněte tlačítko „Menu, návrat“.

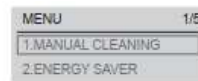

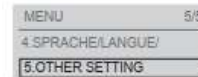

2.  Pomocí tlačítek „SELECT“ vyberte položku [OTHER SETTING].

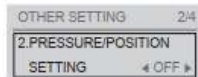

-  Stiskněte tlačítko „Enter“.

3.  Pomocí tlačítek „SELECT“ vyberte položku [PRESSURE / POSITION SETTING].



4.  Pomocí tlačítek „SELECT“ vyberte položku [ON (zap)] nebo [OFF (vyp)].



-  Stiskněte tlačítko „Enter“.



(Pro návrat ,

Osobní nastavení

Nastavte, zda se má používat osobní nastavení, nebo ne

1.  Stiskněte tlačítko „Menu, návrat“.



2.  Pomocí tlačítek „SELECT“ vyberte položku [OTHER SETTING].



-  Stiskněte tlačítko „Enter“.

3.  Pomocí tlačítek „SELECT“ vyberte položku [PERSONAL SETTING].

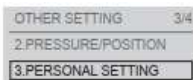

-  Stiskněte tlačítko „Enter“.

4.  Pomocí tlačítek „SELECT“ vyberte položku [SETTING].



5. Pomocí tlačítek „SELECT“ vyberte položku [ON (zap)] nebo [OFF (vyp)].



-  Stiskněte tlačítko „Enter“.



(Pro návrat )

Registrace osobních nastavení

Zaregistrujte preferovanou polohu trysky atd

1.  Stiskněte tlačítko „Menu, návrat“.



2.  Pomocí tlačítek „SELECT“ vyberte položku [OTHER SETTING].



-  Stiskněte tlačítko „Enter“.

3.  Pomocí tlačítek „SELECT“ vyberte položku [PERSONAL SETTING].

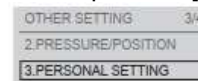

-  Stiskněte tlačítko „Enter“.

4. Pomocí tlačítek SELECT vyberte možnost požadovaného registračního čísla z [REGISTR 1], [REGISTR 2], [REGISTR 3] nebo [REGISTR 4].

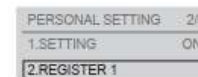

-  Stiskněte tlačítko „Enter“.

5.  Pomocí tlačítek „SELECT“ vyberte položku [PRESSURE].



-  Pomocí tlačítek „SELECT“ vyberte položku "úroveň".

6.  Pomocí tlačítek „SELECT“ vyberte položku [POSITION].



-  Pomocí tlačítek „SELECT“ vyberte položku "úroveň".

7.  Pomocí tlačítek „SELECT“ vyberte položku [WATER TEMP (Teplota vody)].



-  Pomocí tlačítek „SELECT“ vyberte položku "úroveň".

8.  Stiskněte tlačítko „Enter“.

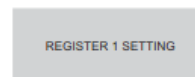

(Pro návrat )

Rozsah detekce snímače

Můžete změnit, kdy se má otevřít víko toalety při vstupu do koupelny.

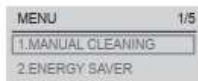

1.  Stiskněte tlačítko „Menu, návrat“.



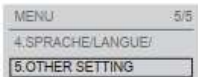

2.  Pomocí tlačítek „SELECT“ vyberte položku [OTHER SETTING].



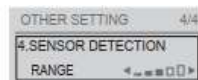

2.  Stiskněte tlačítko „Enter“.

3.  Pomocí tlačítek „SELECT“ vyberte položku [SENSOR DETECTION RANGE].



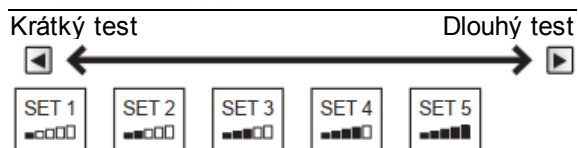

4.  Pomocí tlačítek „SELECT“ vyberte položku [SET 1], [SET 2], [SET 3], [SET 4] nebo [SET 5].



(Příklad) Kdy otevřít víko toalety při vstupu do koupelny.



4.  Stiskněte tlačítko „Enter“.



(Pro návrat )

Údržba

Před údržbou

⚠ POZOR

Před údržbou nebo kontrolou vždy vypněte napájení.

Pokud tak neučiníte, může dojít k úrazu elektrickým proudem nebo k poruše, která může mít za následek poruchu.

Z bezpečnostních důvodů před údržbou vypněte napájení.*^{37,38}

Když je napájení vypnuté, kontrolka napájení nesvítí.

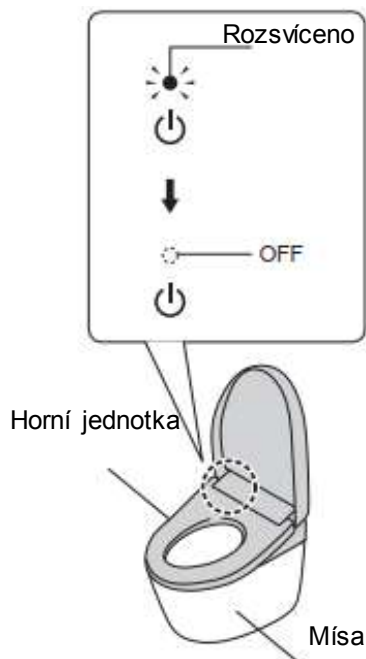

Vypnutí napájení

Odstraňte kryt na horní části jednotky a přepněte vypínač napájení do polohy "OFF".

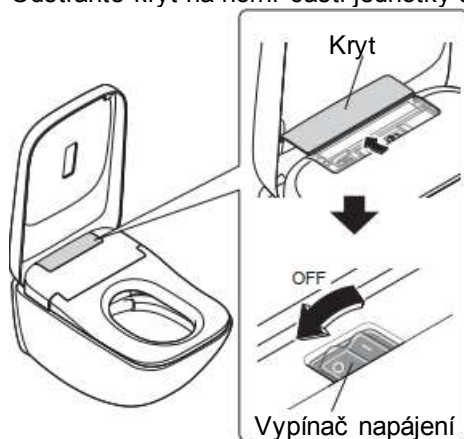

³⁷ S výjimkou případů, kdy používáte "Čištění trysky", "Režim odstraňování vodního kamene", "Rozprašovací trysku" nebo "Ruční spršku".

³⁸ Víko toalety se automaticky neotevře po dobu přibližně 20 sekund po zapnutí napájení (příprava). Ovládání se provádí pomocí dálkového ovladače.

Zapnutí napájení

Přepněte vypínač napájení do polohy ON.
 ► Rozsvítí se kontrolka "Power (napájení)".

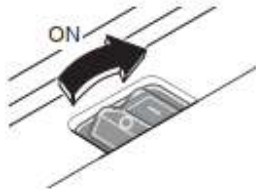

Znovu nasadte kryt.

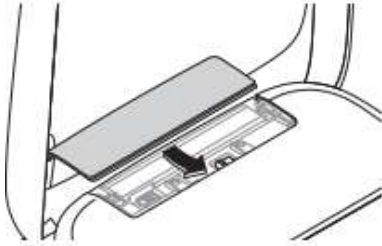

Horní jednotka



- Měkký hadřík namočený ve vodě



- Toaletní papír
 - Suchý hadřík
 - Nylonový kartáč
- Může způsobit poškození.

Přibližně denně

1. Vypněte napájení. (→Strana 44)

2. Otřete jej měkkým hadříkem namočeným ve vodě a důkladně vyždímaným.

V případě silného znečištění

Otřete měkkým hadříkem namočeným ve zředěném, pH neutrálním kuchyňském saponátu a poté otřete měkkým hadříkem namočeným ve vodě.



- pH neutrální kuchyňský prací prostředek



- Ředidlo na barvy
- Benzen
- Práškový čisticí prostředek

3. Zapněte napájení. (→strana 44) ► Rozsvítí se kontrolka "Power (napájení)".

Pozor

Tento výrobek je elektrický spotřebič. Dávejte pozor, aby dovnitř neprosákla voda nebo nezůstal mycí prostředek v mezeře mezi horní jednotkou a mísou.

Nedávejte žádný čisticí roztok přímo na vývod teplého vzduchu nebo na kryt kolem trysky apod.

Mohlo by dojít k poškození plastových částí nebo k poruše.

Používáte-li k čištění toalety čisticí prostředek, opláchněte jej do 3 minut a nechte WC sedátko a víko toalety otevřené.

Setřete zbytky čisticího prostředku, které zůstaly na míse.

Pokud se do horní jednotky dostanou výpary z čisticího prostředku toalety, může to způsobit poruchu.

<Jestliže je zapnuta funkce "Automatické splachování s uzavřeným víkem" (→str. 30, 31)> (→str. 8).

Nestlačujte ani netahajte za vývod teplého vzduchu nebo kryt kolem trysky přílišnou silou.

Může dojít k poškození nebo poruše.

Otřete zadní plochu WC sedátka a polštářky pro dosednutí WC sedátka měkkým hadříkem důkladně vyždímaným vodou.

V opačném případě může dojít k ulpívání nečistot a ke změně barvy.

Nezapomeňte setřít kapky vody na WC sedátku. Pokud tak neučiníte, může dojít k poruše čidla sedátka.

Mísa



- Čisticí houba
- Kartáč
- Neutrální toaletní čisticí prostředek



- Silně kyselé čisticí prostředky nebo silně alkalické čisticí prostředky
- Čisticí prostředky obsahující abrazivní sloučeniny
- Čisticí prostředek na bázi fluoridu (obsahující fluorid vodíku nebo fluorid amonný)
- Čisticí prostředek odpuzující vodu
- Drátěný kartáč
- Abrazivní nylonový kartáč na drhnutí

Přibližně denně

1. Vypněte napájení. (→strana 44)
 2. Čistěte čisticí houbou nebo kartáčkem.
 3. Zapněte napájení "ON" (→strana 45).
- Rozsvítí se kontrolka "Power (napájení)".

Pokud je mísa ucpaná

Pomocí zvonu na čištění WC nebo podobného prostředku zajistěte volný prostor mezi horní částí mísy a vodní hladinou o délce 10 cm nebo více. Použijte komerčně dostupné nářadí, které je vyrobeno pro uvolnění ucpané jednotky mísy.

(Může dojít k přetečení znečištěné vody a poškození vodou).



Pokud je podlaha špinavá

Vyčistěte ji dobře vyždímaným hadrem.

(V opačném případě se na podlaze mohou objevit skvrny nebo koroze.)

Poznámka: Doporučuje se sedět, aby se snížilo rozstříkávání způsobené stáním a močením.

Pozor

Dávejte pozor, abyste nevystavili horní jednotku nebo mezeru mezi ní a mísou působení vody.

V opačném případě může dojít k přetečení vody do místnosti.

Nepoužívejte žádné vodooodpudivé prostředky, prostředky na čištění skvrn ani prostředky na povrchovou úpravu.

Tyto prostředky by nepoškodily porcelánový povrch, ale mohly by porcelánový povrch zakrýt a snížit účinek zabudované technologie prevence skvrn.

TCF95280GEU

Přibližně jednou měsíčně

Pro zachování účinnosti čištění fotokatalyzátorem čistěte povrch WC mísy pomocí WC štětky apod. komerčně dostupným čisticím prostředkem na bázi kyseliny chlorovodíkové nebo anorganické kyseliny.







Manuální postřik

Mlha EWATER+ lze při údržbě rozstříkovat k odstranění nečistot od povrchu.

Přibližně denně

Zadní strana dálkového ovládání

Jak vyjmout dálkový ovladač (→strana 12)

- 1)  Stiskněte tlačítko „Menu, návrat“.
- 2)  Pomocí tlačítek „SELECT“ vyberte položku [MANUAL CLEANING].
 Stiskněte tlačítko „Enter“.
- 3)  Pomocí tlačítek „SELECT“ vyberte položku [MANUAL SPRAY].
 Stiskněte tlačítko „Enter“.

► Mlha EWATER+ (elektrolytické vody) je rozprašována na mísu. Poté proveďte údržbu mísy. (→strana 46)

Poznámka: Nelze ji používat, když je tryska venku nebo když sedíte na WC sedátku.

Tryska

- Měkký hadřík namočený ve vodě

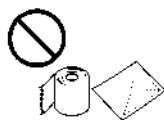







- Toaletní papír
 - Suchý hadřík
 - Nylonový kartáč
- Může způsobit poškození.

Přibližně jednou měsíčně**Pokud si všimnete nečistot (čištění trysky)****1. Vysuňte trysku.**

Ovládání ze zadní strany dálkového ovladače

Zadní strana dálkového ovladače

Jak vyjmout dálkový ovladač (→strana 12)

- 1)  Stiskněte tlačítko „Menu, návrat“.
- 2)  Pomocí tlačítek „SELECT“ vyberte položku [MANUAL CLEANING].
 Stiskněte tlačítko „Enter“.
- 3)  Pomocí tlačítek „SELECT“ vyberte položku [WAND CLEANING ON/OFF].
 Stiskněte tlačítko „Enter“.

Ovládání z přední strany dálkového ovladače

Doporučuje se, pokud je dálkový ovladač zabezpečen proti krádeži apod.

- 1) ■ Stiskněte tlačítko "Stop" na dobu přibližně 10 sekund nebo déle.
- 2)  Stiskněte tlačítko "Dámská sprška" po dobu asi 3 sekund nebo déle.

2. Otřete měkkým hadříkem namočeným ve vodě a důkladně vyždímaným.

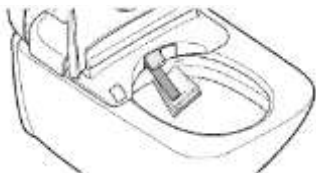

Pozor

Za trysku netahejte, nestiskněte ji ani na ni netlačte nadměrnou silou. Mohlo by dojít k poškození nebo poruše.

3. ■ Stiskněte tlačítko "Stop" na přední straně dálkového ovladače.
 - ▶ Tryska se zasune.
 - ▶ Z okolí trysky vytéká voda.

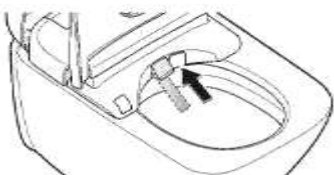

Deodorizační filtr

Přibližně jednou měsíčně

1. Vypněte napájení (→strana 44).
2. Přidržte výstupek dezodorizačního filtru a vytáhněte jej směrem k sobě.



Pozor

Deodorizační filtr nelze zcela vyjmout. Netahejte za něj nepřiměřenou silou. Takový postup může způsobit poškození nebo poruchu.

3. Vyčistěte jej pomocí nástroje, jako je zubní kartáček.

Zubní kartáček apod.

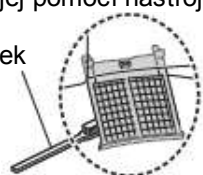

4. Zasuňte deodorizační filtr.

1) Pevně zatlačte, dokud nebude v původní poloze.

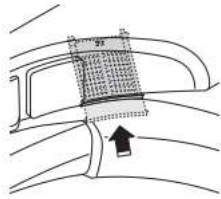

5. Zapněte napájení "ON" (→strana 44) ► Rozsvítí se kontrolka "Power (napájení)".

Odstraňování vodního kamene

Pokud se domníváte, že tlak vody zeslábl "NEBO" Když bliká kontrolka "Power (napájení)" (oranžová) a kontrolka "Spořič energie" (oranžová).

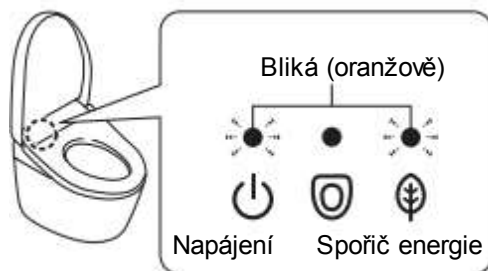

Položky k přípravě

přiložená položka



Kádinka



Nálevka



Prostředek na odstraňování vodního kamene specifikovaný společností TOTO

Nebo



100% kyselina citronová (ke spotřebě nebo čištění)

Požadavek týkající se prostředku na odstraňování vodního kamene

Používejte prosím prostředek na odstraňování vodního kamene správně podle pokynů výrobce.

Používejte prostředek na odstraňování vodního kamene ve správném ředění.

Nevkládejte neředěný prostředek na odstraňování vodního kamene nebo prášek přímo do toalety a ujistěte se, že se prostředek zcela rozpustil.

Prostředek na odstraňování vodního kamene specifikovaný společností TOTO

Pokud si přejete použít jiné prostředky, kontaktujte nás na telefonním čísle uvedeném na zadní straně tohoto návodu.

Název výrobku	Výrobce
Sídlol® Universal-Entkalker (liquid) Bref POWER® Universal-Entkalker (liquid) Oust® ALL PURPOSE DESCALER (liquid)	Henkel AG & Co. KGaA

Jak ředit

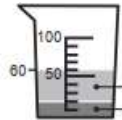

Voda (40)
Prostředek (20)

Nalijte a důkladně promíchejte
Pokud kádinka chybí
Použijte čistý kelímek a zředte 20 ml prostředku 40 ml vody.

Název výrobku	Výrobce
swirl® Anti Calc Bio Power Concentrate swirl® Anti Calc Bio flüssig	Melitta Group

Jak ředit

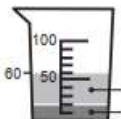

Voda (50)
Prostředek (10)

Nalijte a důkladně promíchejte

Pokud kádinka chybí
Použijte čistý kelímek a zředte 10 ml přípravku 50 ml vody.
[SIDOL] , [Bref POWER] a [OUST] jsou registrované ochranné známky společnosti [Henkel AG & Co. KGaA].
[swirl] je ochrannou známkou společnosti [Melitta Group].

100% kyselina citronová (ke konzumaci nebo čištění)
Nepoužívejte prostředky na odstraňování vodního kamene, které obsahují jiné organické kyseliny než kyselinu citronovou, povrchově aktivní látky, silikon nebo konzervační látky.

Jak ředit

1) Do přiložené kádinky nalijte 60 ml studené nebo teplé vody.

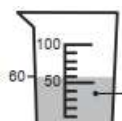

60 ml studené nebo teplé vody

2) Vložte kyselinu citronovou a dobře promíchejte.
Pokud je na výrobku uvedeno, jaké množství použít
Postupujte podle pokynů uvedených na výrobku.
Pokud na výrobku není uvedeno, kolik vody použít
Použijte přibližně jednu polévkovou lžici (10 až 20 g).



Prášek nebo tekutina



Prostředek na odstraňování vodního kamene dobře promíchejte, abyste se ujistili, že v něm není nerozpuštěná kyselina citronová nebo usazeniny.

Pokud kádinka chybí

Do čistého hrnku nebo podobného předmětu nalijte 60 ml studené nebo teplé vody a vložte kyselinu citronovou (výše uvedené množství), aby se zředila.

Poznámka: Režimy mytí (např. mytí zadních partií a dámská sprška) nelze používat od kroku 2, dokud není dokončena druhá operace odstraňování vodního kamene v kroku 11.

Po zahájení operace odstraňování vodního kamene v kroku 11 lze pomocí dálkového ovladače ovládat následující funkce.

- Automatické splachování (Úplné spláchnutí, Lehké spláchnutí).

Následující funkce lze ovládat dálkovým ovladačem přibližně od 10 minut po zahájení operace odstraňování vodního kamene v kroku 11.

- Otevření a zavření víka toalety, Otevření a zavření WC sedátka.

Pokud se práce mezi kroky 2 a 11 zpozdí o více než 30 minut, vypustí se prostředek na odstraňování vodního kamene do toalety s dlouhým zvukovým signálem pro upozornění.

Pokud chcete práci mezi kroky 2 a 11 přerušit, přepněte vypínač napájení do polohy "OFF" a poté jej přepněte do polohy "ON" (→strana 44) Prostředek na odstraňování vodního kamene bude vypouštěn do toalety s opakovaným zvukovým signálem pro upozornění. Režimy mytí (mytí zadních partií, jemné mytí zadních partií a dámská sprška) nelze používat, dokud se ozývá dlouhé zvukové upozornění.

Pozor

Chcete-li provést odstranění vodního kamene:

Zcela otevřete uzavírací ventil, aniž byste jej otvírali a zavírali částečně. Nepoužívejte vodu na jiných místech, například v koupelně nebo v kuchyni.

Kolísání množství dodávané vody mohou způsobit, že odstraňování vodního kamene nebude normálně dokončeno.

Postup

1. Nastavte režim odstraňování vodního kamene.

Zadní strana dálkového ovládání

Jak vyjmout dálkový ovladač (→strana 12)

1)  Stiskněte tlačítko „Menu, návrat“.

2)  Pomocí tlačítek „SELECT“ vyberte položku [MANUAL CLEANING].



 Stiskněte tlačítko „Enter“.

3)  Pomocí tlačítek „SELECT“ vyberte položku [DESCALING MODE].





 Stiskněte tlačítko „Enter“.

► Displej se změní na [START DESCALING MODE?]



2. Vypustíte průchod vody.

- 1)   Pomocí tlačítek „SELECT“ vyberte položku [YES].



-  Stiskněte tlačítko „Enter“.

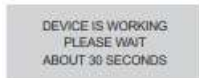

Průchod vody je vypuštěn.

(asi 30 sekund)

- Uslyšíte krátký zvukový signál.
- Voda vytéká z okolí trysky.
- Kontrolka "Power" (napájení) (zelená) a kontrolka "Energy saver" (spořič energie) (zelená) budou blikat. (Kontrolky budou blikat až do ukončení celého procesu odstraňování vodního kamene.)

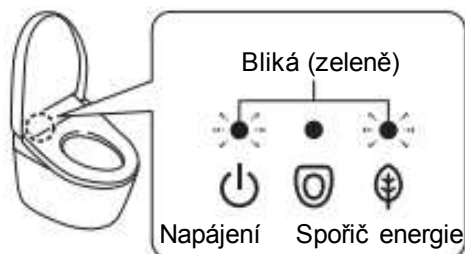

- Po dokončení odstraňování vodního kamene se ozve dlouhý zvukový signál.



- 2)  Jakmile zvukový signál ustane, stiskněte tlačítko "Enter".

Pozor

Zobrazí se obrazovka "VLOŽENÍ PROSTŘEDKU NA ODSTRAŇOVÁNÍ VODNÍHO KAMENE (1/2)". Nestiskněte tlačítko "Enter", dokud není vložen prostředek na odstraňování vodního kamene. Odstraňování vodního kamene nebude fungovat správně
Režim odstraňování vodního kamene (poprvé) Kroky 3 až 6

3. Zředte prostředek vodou.

(→Podívejte se, jak ředit na stranách 50, 51.)

4. Otevřete víko a sejměte kryt a uzávěr na horní straně výrobku.

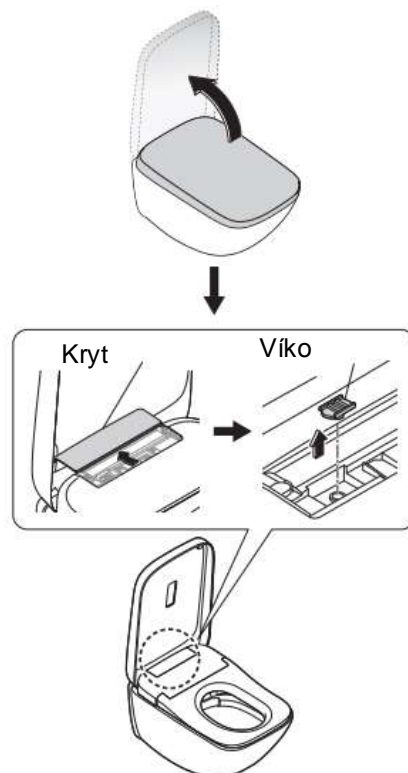

Pozor

Kryt a víko si ponechte.

5. Vložte nálevku a nalijte zředěný prostředek.

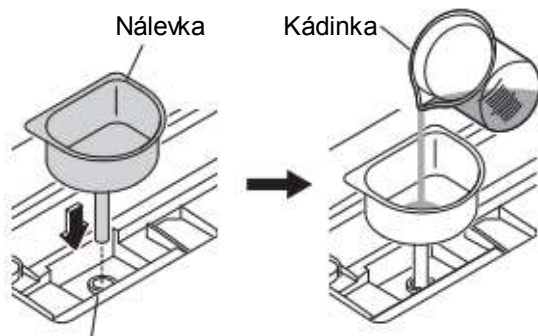

Otvor pro odstraňování
vodního kamene

Pozor

Počkejte, dokud nebude nálevka prázdná.

Odstraňování vodního kamene nebude fungovat správně.

Pokud se na výrobek vylije čisticí prostředek, otřete jej měkkým hadříkem namočeným ve vodě a důkladně vyždímaným.

Pokud tak neučiníte, může dojít ke změně barvy.

6. Proveďte odstranění vodního kamene.

DESCALING MODE
FILL IN THE
DESCALING AGENT (1/2)

1) Stiskněte tlačítko „Enter“.

DEVICE IS WORKING
PLEASE WAIT
ABOUT 30 SECONDS

► Bude prováděno odstraňování vodního kamene.
(po dobu přibližně 30 sekund)

- Uslyšíte krátký zvukový signál.
- Z okolí trysky vytéká voda.

► Po dokončení vypouštění vody uslyšíte dlouhý zvukový signál.

DOES THE BEEP STOP?

2) Jakmile zvukový signál ustane, stiskněte tlačítko "Enter".

Pozor

Zobrazí se obrazovka "DOPLNIT PROSTŘEDEK NA ODSTRAŇOVÁNÍ VODNÍHO KAMENE (2/2)".

Nestiskněte tlačítko "Enter", dokud není vložen prostředek na odstraňování vodního kamene.

Odstraňování vodního kamene nebude fungovat správně

Režim odstraňování vodního kamene (podruhé) Kroky 7 až 11

7. Zředte prostředek vodou.

(^Podívejte se, jak ředit na stranách 50, 51.)

8. Nalijte naředěný prostředek. (^viz krok 5 vlevo).

9. Odstraňte nálevku a nasadte zpět víko a kryt.

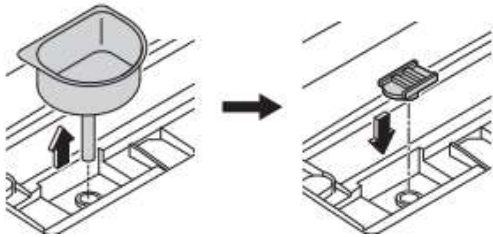

10. Znovu nasadte kryt.

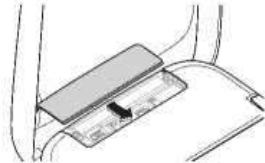

Pozor

Pokud se na výrobek vylije jakýkoli čisticí prostředek, otřete jej měkkým hadříkem namočeným ve vodě po důkladném vyždímání.

Pokud tak neučiníte, může dojít ke změně barvy.

11. Provedte odstranění vodního kamene.

DESCALING MODE
FILL IN THE
DESCALING AGENT (2/2)

▣ Stiskněte tlačítko „Enter“.

DESCALING IN
PROGRESS
PLEASE WAIT FOR
60 MINUTES

► Přibližně po 30 sekundách se znovu zobrazí obrazovka "REŽIM ODSTRAŇOVÁNÍ VODNÍHO KAMENE " z kroku 1.

► Provádí se odstraňování vodního kamene.

(po dobu přibližně 60 minut)

- Voda vytéká z okolí trysky přibližně ve 20minutových intervalech.
- Přibližně po 60 minutách bude prostředek na odstraňování vodního kamene vypuštěn do toalety.
- Po vypuštění se ozve dlouhý zvukový signál a LED diody na hlavním těle výrobku přestanou blikat. Odvápňování je dokončeno

Když LED diody na hlavním těle výrobku blikají déle než 100 minut.

Operace odstraňování vodního kamene nebyla dokončena normálně. Podle níže uvedeného postupu zrušte odstraňování vodního kamene.

Pozor

Před zrušením odstraňování vodního kamene se ujistěte, že je vypouštěcí zátka zcela otevřená a že se voda nepoužívá na jiných místech, například v koupelně nebo v kuchyni.

Zrušení odstraňování vodního kamene

► Přepněte vypínač napájení do polohy "OFF" a poté jej přepněte do polohy "ON". (→Strana 44)

Prostředek na odstraňování vodního kamene bude vypuštěn do toalety s dlouhým zvukovým signálem, který vás na to upozorní. Po dokončení operace přestanou blikat LED diody na hlavním těle výrobku. Opakujte operaci odstraňování vodního kamene od kroku 1.

Pokud LED diody blikají i po zrušení odstraňování vodního kamene

► Poradte se se servisem TOTO.

(→viz kontaktní údaje na zadní straně obálky)

Pozor

1. Pokud je po provedení režimu Odstraňování vodního kamene rozstřík stále slabý:

► Vyčistěte vypouštěcí zátku s filtrem přívodu vody.

(→strana 56)

2. Pokud je postřík stále slabý po provedení režimu 1:

► Vyčistěte rozprašovací trysku. (→Strana 57)

3. Pokud se problém nemyřeší po provedení 1 a 2 nebo pokud po chvíli začne blikat kontrolka "Power (napájení)" (oranžová) a kontrolka "Energy saver (spořič energie)" (oranžová): ► Znovu proveďte režim odstraňování vodního kamene. (→Strana 52)

Vypouštěcí zátka s filtrem přívodu vody

Přibližně jednou za 6 měsíců

Pokud je tlak vody i po provedení odstranění vodního kamene stále slabý

1. Zavřete uzavírací ventil. (→strana 64)

► Prívod vody se zastaví.

⚠ UPOZORNĚNÍ

Neodstraňujte vypouštěcí zátka s filtrem přívodu vody, pokud je uzavřený uzavírací ventil otevřený. V opačném případě může dojít k úniku vody.

2.  Stiskněte tlačítko "Wand CLEAN (čištění trysky)".
(Uvolněte tlak z přívodního vodovodního potrubí).

► Voda vytéká z okolí trysky.

3. Vypněte napájení "OFF" (^strana 44).

4. Otevřete WC sedátko a víko.

5. Otevřete kryt a vyjměte vypouštěcí zátka s filtrem přívodu vody.

1) Vložte plochý šroubovák do drážky krytu a otevřete jej.

Kryt

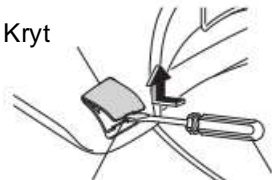

Drážka

Plochý šroubovák

2) Plochým šroubovákem uvolněte vypouštěcí zátka s filtrem přívodu vody a poté ji vytáhněte.

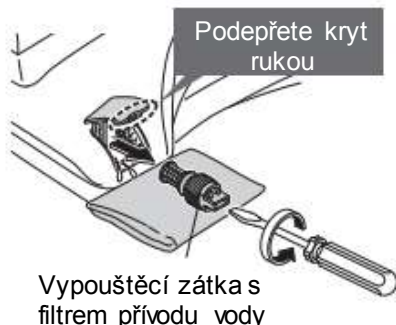

Podepřete kryt rukou

Vypouštěcí zátka s filtrem přívodu vody

6. Vyčistěte filtr pomocí nástroje, například zubního kartáčku.

► Odstraňte také veškerý prach z vnitřku otvoru vypouštěcí zátky s filtrem přívodu vody.

7. Znovu namontujte vypouštěcí zátka s filtrem přívodu vody a zavřete kryt.

1) Zasuňte vypouštěcí zátka s filtrem přívodu vody a pomocí plochého šroubováku ji pevně utáhněte.



Podepřete kryt rukou

2) Zatlačte jej dovnitř, dokud neuslyšíte cvaknutí

8. Zapněte napájení "ON". (→Strana 44) ► Rozsvítí se kontrolka "Power" (napájení).
9. Otevřete uzavírací ventil. (→Strana 13)

Tryska

Pokud je tlak vody stále slabý i po provedení odstranění vodního kamene a vyčištění vypouštěcí zátky s filtrem přívodu vody

1. vysuňte trysku bez funkce oplachu.
 - 1) Vysuňte trysku. (→viz krok 1 na straně 48).
 - 2) Zatímco držíte hlavní část trysky rukou, zatlačte na obě strany rozprašovací trysky a táhněte dolů.

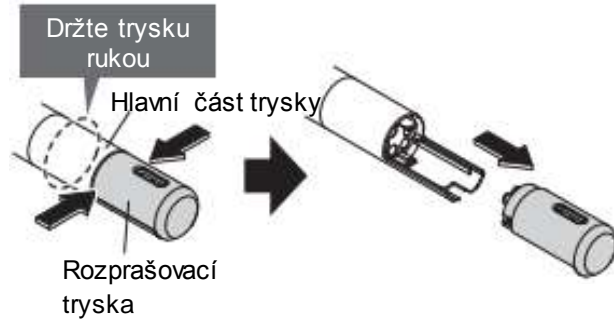

Pozor

Netahejte za ni nepřiměřenou silou.
Může způsobit poškození nebo poruchu.

2. Nainstalujte rozprašovací trysku (za účelem výměny).

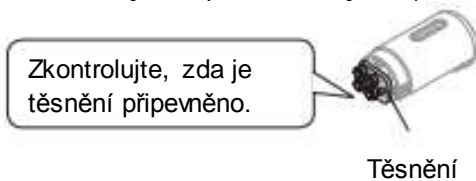

Poznámka: Barva a tvar těsnění se u některých výrobků liší.

- 1) Držte trysku rukou a nasadte náhradní rozprašovací trysku podél vodítka a zatlačte ji dovnitř.
 - Nainstalujte správně, dokud neuslyšíte zvuk cvaknutí.

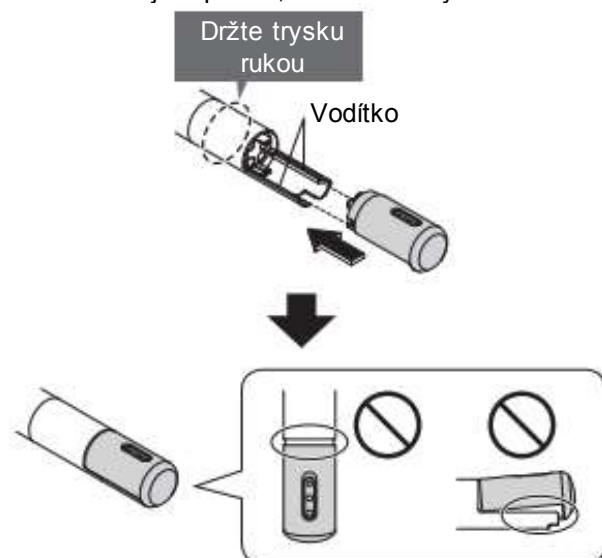

Pozor

Netlačte zbytečně velkou silou.
Může dojít k poškození nebo poruše.

- 3) Stiskněte tlačítko "Stop" na přední straně dálkového ovladače.
- ▶ Tryska se zasune.
 - ▶ Z okolí trysky vytéká voda.

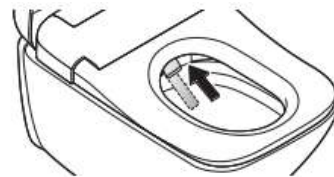

Pozor

Náhradní trysku uchovávejte na bezpečném místě.

Čištění zablokované trysky

Provedte údržbu vyjmuté rozprašovací trysky pomocí prostředku na odstraňování vodního kamene určeného společností TOTO nebo 100% kyseliny citronové (pro spotřebu nebo čištění).
(→str. 50, 51)



- Odstraňovač vodního kamene specifikovaný TOTO (→strana 50)

nebo



- 100% kyselina citronová (ke spotřebě nebo čištění) (→strana 51)



- Ostatní čisticí prostředky

Pozor

Nerozebírejte rozprašovací trysku.
Může způsobit poruchy.

Co je třeba udělat?

Pokud není k dispozici voda z důvodu výpadku proudu nebo poruchy vody

Pokud dojde k výpadku proudu

1. Pro spláchnutí stiskněte tlačítko na splachovacím panelu.

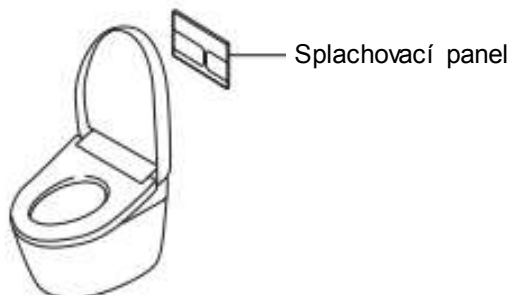

Pokud dojde k výpadku vody

1. Ke spláchnutí mísy použijte kbelík.
(Asi 6-8 l)



2. Pokud je hladina vody po spláchnutí nízká, přidejte další vodu.
(Dokud hladina vody dále nestoupá.)
► Zabraňuje vzniku zápachu.

Pozor

Pokud dojde k výpadku dodávky vody, nastavte automatické čištění mísy na "OFF". (→strana 29)

Po obnovení dodávky vody se ujistěte, že nejprve použijete vodu ve vaně nebo v kuchyni (ne s tímto výrobkem), abyste odstranili vzduch z přívodního potrubí.

V opačném případě by se do tohoto výrobku mohl dostat vzduch nebo cizí předměty, což by mohlo způsobit poruchu.

Po obnovení dodávky vody nezapomeňte provést spláchnutí.

Abyste zabránili tomu, že ve vypouštěcím potrubí zůstane odpad.

Pokud nelze ovládat pomocí dálkového ovladače

Pokud bliká kontrolka vybití baterií, vyměňte baterie.

Výstražná LED dioda pro nízký stav baterie

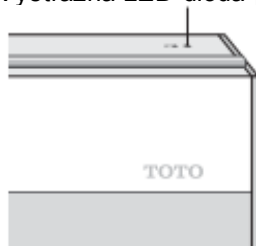

Výměna baterií

1. Vypněte napájení. (→strana 14)
2. Vyjměte dálkový ovladač z držáku. (→Strana 12)
3. Otevřete kryt baterií a vyměňte dvě baterie AA. (→strana 12)
 - ▶ Kontrolka vybití baterií zhasne.
4. Namontujte dálkový ovladač do držáku. (→Strana 12)
5. Zapněte napájení. (→Strana 13)
 - ▶ Rozsvítí se kontrolka "Power (napájení)".



Pozor

Nastavení "ON" a "OFF" funkcí, jako je například funkce spořiče energie, může být při výměně baterií zrušeno.

Nastavte je znovu.

Prevence poškození mrazem

Pokud je pravděpodobné, že okolní teplota klesne na 0 °C nebo níže, proveďte opatření, která zabrání zamrznutí.

Pozor

Když okolní teplota pravděpodobně klesne na 0 °C nebo níže, nepoužívejte funkci spořiče energie. Může dojít k poškození výrobku.

Vyhřívejte koupelnu nebo proveďte opatření proti zamrznutí, aby okolní teplota neklesla pod 0 °C.

Před zahájením práce nastavte "Automatické splachování" (→Strana 29) a "Automatické otevření/zavření" (→Strana 32) na "OFF (vyp)".

1. Zavřete uzavírací ventil. (→Strana 64)

▶ Přívod vody se zastaví.



UPOZORNĚNÍ

Neodstraňujte vypouštěcí zátku s filtrem přívodu vody, pokud je uzavírací ventil otevřený. V opačném případě může dojít k úniku vody.



2. Stiskněte tlačítko "Wand CLEAN (čištění trysky)".

▶ Voda vytéká z okolí trysky.

Stiskněte tlačítko "Wand CLEAN", dokud voda nepřestane vytékat z okolí trysky.

(Uvolněte tlak z přívodního potrubí a vodu z nádržky)

3. Vypněte napájení "OFF". (→strana 14)

4. Otevřete WC sedátko a víko.

5. Otevřete kryt a vyjměte vypouštěcí zátku s filtrem přívodu vody.

1) Vložte plochý šroubovák do drážky krytu, abyste jej otevřeli.

Kryt

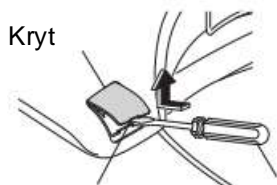

Drážka

Plochý šroubovák

2) Plochým šroubovákem uvolněte vypouštěcí zátku s filtrem přívodu vody a poté ji vytáhněte.

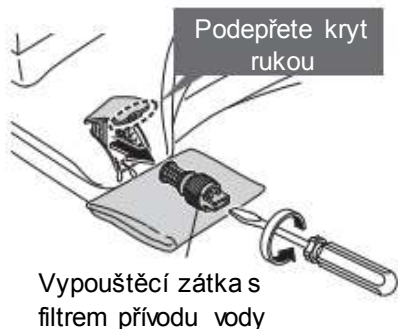

6. Po dokončení vypouštění vody znovu namontujte vypouštěcí zátku s filtrem přívodu vody a kryt.

1) Zasuňte vypouštěcí zátku s filtrem přívodu vody a pomocí plochého šroubováku ji pevně utáhněte.



7. Zapněte napájení "ON". (→strana 13)

► Rozsvítí se kontrolka "Power (napájení)".

8. Nastavte teplotu WC sedátka na "High (vysoká)". (→Strana 23)

► Pro udržení teploty zavřete po skončení práce WC sedátko a víko toalety.

Chcete-li výrobek znovu použít

► Je třeba doplnit vodu. (→strana 62)

Dlouhá období nepoužívání

Pokud se toaleta nachází na místě, které nebudete delší dobu navštěvovat, vypust'te vodu.

Voda v nádr'žce může způsobit poruchy nebo se může znečistit a způsobit podráždění pokožky nebo jiné problémy.

Voda může zamrznout a způsobit poškození výrobku.

Upozornění:

Pokud hrozí nebezpečí zamrznutí, proveďte opatření proti zamrznutí. (→strana 60)

V opačném případě může dojít k poškození výrobku.

Jak vypustit vodu

1. Zavřete uzavírací ventil. (→Strana 64)

► Přívod vody se zastaví.



UPOZORNĚNÍ

Neodstraňujte vypouštěcí zátku s filtrem přívodu vody, pokud je uzavírací ventil otevřený.

V opačném případě může dojít k úniku vody.

2.  Stiskněte tlačítko "Wand CLEAN (čištění trysky)".

► Voda vytéká z okolí trysky.

Stiskněte tlačítko "Wand CLEAN", dokud voda nepřestane vytékat z okolí trysky.

(Uvolněte tlak z přívodního potrubí a vodu z nádr'žky).

3. Vypněte napájení "OFF". (^strana 14)
4. Otevřete záchodové prkénko a víko.
5. Otevřete kryt a vyjměte vypouštěcí zátku s filtrem přívodu vody.
 - 1) Vložte plochý šroubovák do drážky krytu a otevřete jej.

Kryt

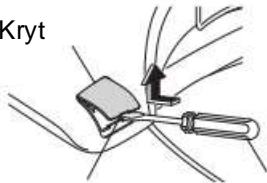

Drážky

Plochý šroubovák

- 2) Plochým šroubovákem uvolněte vypouštěcí zátku s filtrem přívodu vody a poté ji vytáhněte.

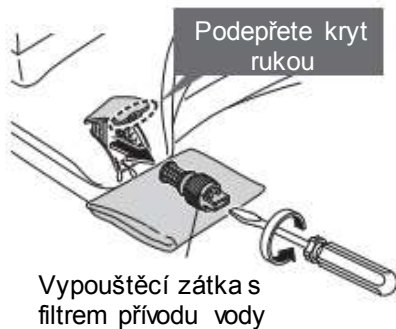

6. Po dokončení vypouštění vody opět nasadte vypouštěcí zátku s filtrem přívodu vody a kryt.
 - 1) Zasuňte vypouštěcí zátku s filtrem přívodu vody a pomocí plochého šroubováku ji pevně utáhněte.



Pokud voda může zmrznout

- ▶ Do vody v misce přidejte roztok proti zamrznutí, abyste zabránili zamrznutí. Roztok proti zamrznutí by se neměl vyplachovat. Před použitím toalety jej seberte a zlikvidujte. Chcete-li výrobek znovu použít
- ▶ Je třeba znovu doplnit vodu. (→Viz níže)

Doplnění vody

1. Otevřete uzavírací ventil. (→strana 13)
 - ▶ Zkontrolujte, zda voda neuniká z potrubí nebo z horní jednotky.
2. Pokud není zapnuto napájení, zapněte napájení. (→Strana 13)
3. Vypusťte vodu z trysky.
 - 1) Držte ruku nebo paži v kontaktu se snímačem sedátka. (Viz strana 9)
 - 2) Stisknutím tlačítka "Jemné mytí zadních partií" vypusťte vodu z trysky.
 - ▶ Zachyťte vodu do papírového kelímku nebo jiné nádoby.
 - 3) Odsuňte ruku nebo paži od snímače sedátka.



Papírový kelímek

Snímač sedátka
(vestavěný)

Pokud zbývající voda zmrzla a newytéká žádná voda

► Vyhřejte vnitřní prostor koupelny a zahřejte přívodní hadici a uzavírací ventil pomocí hadříku namočeného v teplé vodě.

Jak vyjmout návod k obsluze

Pro vyjmutí postupujte podle níže uvedeného postupu.

1. Vypněte napájení "OFF". (→strana 14)
2. Vyjměte dálkový ovladač z držáku. (→Strana 12)
3. Vyjměte držák a návod k obsluze.

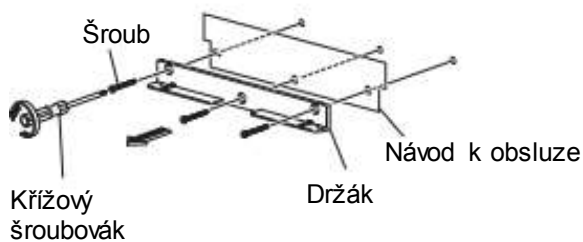

Šroub

Návod k obsluze

Křížový
šroubovák

Držák

4. Přišroubujte držák na stěnu.



5. Namontujte dálkový ovladač do držáku.

6. Zapněte napájení. (→strana 13)

► Rozsvítí se kontrolka "Power".

Chcete-li nainstalovat zpět návod k obsluze, postupujte podle výše uvedeného postupu.

► V kroku 4 nainstalujte návod k obsluze.

Řešení problémů

Nejprve vyzkoušejte činnosti popsané na stranách 64-73.

Pokud problém přetrvává, obraťte se na instalatéra, prodejce nebo servisní službu TOTO (→viz kontaktní údaje na zadní straně výrobku).

⚠ UPOZORNĚNÍ

Pokud dojde k úniku vody, uzavřete uzavírací ventil.

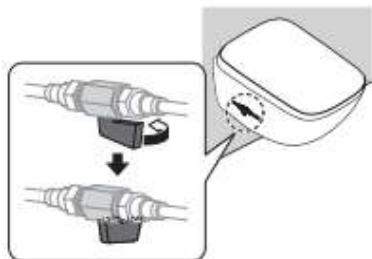

V následujících případech odpojte napájení přepnutím vypínače do polohy OFF nebo přepnutím jističe na rozvodné desce do polohy OFF apod. a poraďte se se servisem TOTO.

Kontrolka "Power (napájení)", kontrolka "Seat (sedátko)" a kontrolka "Energy saver ("Spořič energie")" blikají.

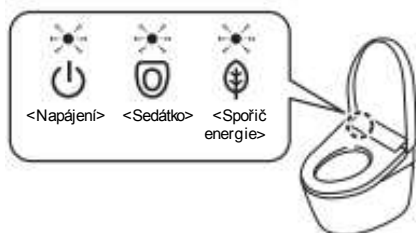

Nejprve zkontrolujte (A-C)

A: Svítí LED kontrolka "Power"?

Je horní jednotka funkční?

Je jistič na rozvodné desce zapnutý?

► Zkontrolujte, zda nedošlo k výpadku proudu nebo zda se jistič nevypnul.

Je vypínač napájení přepnut do polohy "OFF"?

► Přepněte jej do polohy "ON". (→strana 13 krok 2-2.2)

Je nastavení "Power ON/OFF" (Zapnutí/vypnutí napájení) "OFF" (Vypnuto)?

► Přepněte jej pomocí dálkového ovladače do polohy "ON".

(→Strana 13 krok 2-2.2)

B: Svítí kontrolka spořiče energie?

► Pokud kontrolka svítí, je v provozu funkce spořiče energie (→strana 26), takže teplota WC sedátka může být snížena nebo ohřev může být vypnut.

C: Funguje dálkové ovládání?



Bliká na horní straně dálkového ovladače kontrolka vybití baterií?

► Vyměňte baterie. (→ Strany 12, 59)

Dálkový ovladač používá k provozu baterie.

Je v blízkosti horní jednotky nebo dálkového ovladače umístěn kovový předmět?

► Odsuňte kovový předmět.

Intimní sprška zadních partií, intimní dámská sprška a tryska

Problém	Zkontrolujte prosím
Tryska newyjíždí nebo voda nestříká	Při nízké teplotě trvá, než se po stisknutí tlačítka dálkového ovládání objeví tryska, protože voda se musí nejprve ohřát. Byla toaleta "zapnutá" a nepřetržitě používaná 2 hodiny nebo déle? (Pokud ano, provoz se z bezpečnostních důvodů zastaví.) ▶ Vstaňte ze sedátka a poté jej znovu použijte.
	▶ Vstaňte ze sedátka a poté jej znovu použijte.
	Pokud výrazně klesne tlak vody, např. při použití vody na jiném místě nebo při poruše vody, může se funkce z bezpečnostních důvodů zastavit. ▶ Vypněte napájení a počkejte asi 10 sekund, než napájení opět zapnete. (→str. 13, 14) ▶ obraťte se na servisní službu TOTO. (→viz kontaktní údaje na zadní straně obálky)
	Když sedíte na WC sedátku, je na snímači sedátka obal nebo oděv? Sedíte, aniž byste se dotýkali jakékoli části snímače sedátka? ▶ Zkontrolujte polohu snímače sedátka a poté se posadte tak, aby vaše pokožka byla v přímém kontaktu se snímačem sedátka. (→strana 9)
	Používáte obal WC sedátka, obal víka toalety nebo sedátko pro kojence? ▶ Odstraňte všechny obalové materiály. Pokud používáte sedátko pro kojence nebo měkkou dětskou židličku, odstraňte je po každém použití. (→strana 8)
	 Potahy ▶ Stisknete tlačítko "Wand CLEAN (čištění trysky)" ▶ Když stisknete tlačítko "Wand CLEAN", okolí i vnitřek trysky propláchně "EWATER+", ▶ Chcete-li vyčistit trysku při jejím vysunutí, proveďte "Čištění trysky". (→Strana 48)
Tryska se vysouvá, ale voda na mytí newytéká / Tlak vody na mytí je slabý	Provádí se odstraňování vodního kamene? ▶ Během odstraňování vodního kamene nelze používat režimy mytí (např. mytí zadních partií a dámská sprška). (→Strany 52-55)
	Došlo k výpadku vody? ▶ ■ Stiskněte tlačítko "Stop" na dálkovém ovladači a vyčkejte, dokud se neobnoví přívod vody.
	Je uzavřen uzavírací ventil? ▶ Plně otevřete uzavírací ventil. (→strana 13)
	Proveďte režim odstraňování vodního kamene. (→Strany 52-55) Je tlak vody nastaven na nízkou úroveň? (→Strana 18)
Voda na mytí je studená	Je teplota teplé vody nastavena na "OFF" nebo na nízkou úroveň? (→Strana 22)
	Pokud je teplota přívodu vody nebo v koupelně nízká, může být teplota vody při prvním oplachu nízká.
Mycí funkce se během používání neúmyslně zastaví	"Mytí zadních partií", "Jemné mytí zadních partií" a "Dámská sprška" se automaticky zastaví po 5 minutách nepřetržitého používání. Poté kontrolka "Power (napájení)" (zelená) a kontrolka "Energy saver (spořič energie)" (zelená) na displeji horní jednotky blikají přibližně 60 sekund, zatímco se připravuje teplá voda. ▶ Počkejte, dokud se LED diody na displeji horní jednotky nerozsvítí trvale, a poté znovu stiskněte tlačítko.
	Má snímač sedátka potíže s detekcí? ▶ Pokud se mírně zvednete ze sedátka nebo se posadíte směrem doleva, může se stát, že snímač sedátka dočasně přestane detekovat vaši přítomnost. (→strana 9)
	Když si sednete na WC sedátko, voda několik sekund vytéká, zatímco se ohřívá.
Z trysky nečekaně vytéká voda	Rozsvítil se v cyklu indikátor CLEAN (čištění)? ▶ "Spustí se funkce "Auto wand CLEAN" (automatické čištění trysky) a tryska se vyčistí. (→strana 17)

Osoušení teplým vzduchem

Problém	Zkontrolujte prosím
Teplota vysoušeče je nízká	Je teplota vysoušeče nastavena na nízkou úroveň? (→strana 23)
Zastaví se uprostřed používání	Funkce se automaticky zastaví přibližně po 10 minutách nepřetržitého používání. Má snímač sedátka potíže s detekcí? ► Pokud se mírně zvednete ze sedátka nebo se posadíte směrem vlevo od něj, může se stát, že snímač sedátka dočasně přestane detekovat vaši přítomnost. (→strana9)

Splachování

Problém	Zkontrolujte prosím
Nesplachuje	Jsou hlavní kohoutek a uzavírací ventil nástěnné nádržky zcela otevřené? (→strana 13) Došlo k výpadku proudu? ► Stisknutím tlačítka na splachovacím panelu spláchněte toaletu. (→strana 59) Došlo k výpadku dodávky vody? ► Ke spláchnutí použijte kbelík s vodou. (→strana 59)
Toaleta nesplachuje, ani když je stisknuto tlačítko dálkového ovládání	Stisknete tlačítko opakovaně? ► Po stisknutí tlačítka splachování nebude provoz akceptován po dobu přibližně 10 až 20 sekund. Provádí se odstraňování vodního kamene? ► Během odstraňování vodního kamene nemusí být splachování provedeno, i když je tlačítko stisknuto. (→str. 52-55)
Mísa se nečistí automaticky nebo je časování zpožděno (automatické splachování)	Je položka "Automatické splachování" nastavena na "OFF"? ► Nastavte na "ON". (→Strana 29) Když je "Automatické splachování" nastaveno na "ON", není k dispozici v následujících případech. Asi 60 sekund po spláchnutí toalety ► Počkejte asi 60 sekund a spláchněte toaletu pomocí dálkového ovládání. (→Strana 19) Když je doba sezení na WC sedátku kratší než asi 6 sekund. ► Pomocí dálkového ovládání spláchněte mísu. (→Strana 19) Když se toaleta používá ve stoje. ► Voda teče maximálně po cca 20 sekundách od okamžiku, kdy opustíte koupelnu. ► Pokud je zapnuta funkce "Automatické splachování s uzavřeným víkem", po 30 sekundách od opuštění koupelny se zavře WC sedátko a víko a poté se spláchně mísa.
Mísa se nečistí automaticky nebo je časování zpožděno (Automatické splachování)	Během odstraňování vodního kamene ► "Během odstraňování vodního kamene se funkce "Automatické splachování" neprovádí. (→str. 52-55) Když sedíte na WC sedátku, je na čidle WC sedátka potah nebo oděv? Sedíte, aniž byste se dotýkali jakékoli části snímače sedátka? ► Zkontrolujte polohu snímače sedátka a poté se posadte tak, aby vaše pokožka byla v přímém kontaktu se snímačem sedátka. (→strana 9) Časování "Automatického splachování" lze změnit. (→Strana 30)
Toaleta splachuje sama od sebe	Je funkce "Automatické splachování" nastavena na "ON"? ► Můžete jej vypnout. (→Strana 29) Má snímač sedátka potíže s detekcí? ► Pokud se mírně zvednete ze sedátka nebo se posadíte směrem vlevo od sedátka, může se stát, že snímač sedátka nedetekuje, a proto může během

	<p>používání dojit k automatickému splachování. (→Strana 9)</p> <p>Malé spláchnutí může být provedeno za následujících podmínek vzhledem k uspořádání koupelny apod.</p> <ul style="list-style-type: none"> • WC sedátko a víko jsou otevřené a vy stojíte před nebo procházíte kolem přední části mísy. • "Automatické otevření/zavření" je nastaveno na "Sedátko-víko". (→strana 34)
Odpad se zcela nespláchne	<p>Jsou hlavní kohoutek a uzavírací ventil nástěnné nádržky zcela otevřené? (→Strana 13)</p> <p>Není přívod vody do toalety přerušen jinými armaturami s tekoucí vodou?</p> <p>► Přestaňte používat jiné armatury a poté spláchněte toaletu.</p> <p>Používají se správně tlačítka velkého splachování a malého splachování?</p> <p>► Velké spláchnutí (pro pevný odpad)</p> <p>► Malé spláchnutí (pro tekutý odpad)</p> <p>Splachování může být obtížné v závislosti na konzistenci odpadního materiálu.</p> <p>► Znovu spláchněte toaletu. Pokud se mísa nevyčistí spláchnutím, odstraňte skvrny kartáčem nebo podobným nástrojem. (→strana 46)</p>
Po spláchnutí vtéká do mísy malé množství vody	<p>Pokud tlak vody výrazně poklesne, například při použití vody na jiném místě nebo při poruše vody, je voda dodávána tak, aby hladina vody v míse stoupla na určitou úroveň.</p> <p>Pokud se výše uvedený jev objeví znovu, může se jednat o poruchu.</p> <p>► Poradte se s instalátérem, prodejcem nebo servisem TOTO. (→viz kontaktní údaje na zadní straně desek).</p>
Po spláchnutí zůstává trochu barya	<p>Může být obtížné spláchnout látky s vyšší specifickou hmotností než voda, např. baryum.</p> <p>► Znovu spláchněte toaletu. Pokud se mísa nevyčistí spláchnutím, odstraňte skvrny kartáčem nebo podobným nástrojem. (→strana 46)</p>
Na povrchu mísy jsou rezidua	<p>Na povrchu jednotky mísy může ulpět olej a jiné těžko viditelné nečistoty.</p> <p>► Vyčistěte mísu (neabrazivním) neutrálním čisticím prostředkem na toalety. (→Strana 46)</p>

WC Sedátko a víko toalety (automatické otevření/zavření)

Problém	Zkontrolujte prosím
Víko toalety se neotvírá automaticky	<p>Je položka "Automatické otevření/zavření" nastavena na "OFF"?</p> <p>► Nastavte na "ON". (→Strana 32)</p> <p>I když je nastaveno na "ON", funkce " Automatické otevření/zavření" se neprovádí.</p> <ul style="list-style-type: none"> • Přibližně 15 sekund od automatického zavření WC sedátka nebo víka toalety • Během odstraňování vodního kamene. (→Strany 52-55) <p>Když je víko toalety zavřeno pomocí dálkového ovladače nebo ručně. Aby byl výrobek uživatelsky přívětivější, je nastaven časový interval od okamžiku, kdy je víko zavřené, do okamžiku, kdy se otevře příště.</p> <p>► Odstupte od toalety a počkejte alespoň 15 sekund, než se znovu přiblížíte k míse nebo než otevřete a zavřete víko ručně. (→strana 19)</p> <p>Je "Automatické zpoždění otevření" nastaveno na [SET 2] nebo [SET 3]? (→Strana 33)</p> <p>Víko toalety se automaticky neotevře asi 20 sekund po zapnutí napájení.</p> <p>► K otevření nebo zavření použijte dálkový ovladač. (→Strana 19)</p> <p>Je nainstalován obal víka toalety nebo sedátka?</p> <p>► Odstraňte všechny obalové materiály. (→strana 8)</p> <p>Pokud je v provozu funkce, jako je "Automatické splachování", snímač těla nemusí správně detekovat.</p> <p>Rozsah detekce snímače těla můžete změnit. (→Strana 43)</p>
Víko toalety se nezavírá automaticky	<p>Je funkce "Automatické otevření/zavření" nastavena na "OFF"?</p> <p>► Nastavte na "ON". (→Strana 32)</p> <p>V následujících případech se víko toalety zavře přibližně za 5 minut.</p> <ul style="list-style-type: none"> • Když jste si nesedli na WC sedátko • Když jste na WC sedátku seděli méně než 6 sekund <p>Provádí se odstraňování vodního kamene?</p> <p>► Během odstraňování vodního kamene se neprovádí "Automatické otevření/zavření". (→str.52-55)</p>
Víko toalety se samo otevírá	<p>Protože senzor může detekovat pohyb přes zeď nebo dveře před toaletou, může funkce "Automatické otevření/zavření" způsobit automatické otevření víka toalety, i když jste mimo koupelnu.</p> <p>► Funkci "Automatické otevření/zavření" můžete také nastavit na hodnotu "OFF". (→strana 32)</p> <p>► Můžete změnit rozsah detekce senzoru. (→Strana 43)</p> <p>Je v koupelně instalován také pisoár nebo umyvadlo?</p> <p>► Senzor může detekovat, že někdo používá pisoár, což způsobí otevření nebo zavření víka toalety.</p>
Víko toalety se samo zavírá	<p>Je položka "Automatické otevření/zavření" nastavena na "ON"?</p> <p>► Můžete ji vypnout. (→Strana 32)</p> <p>Je "Automatické zpoždění zavření" nastaveno na [SET 1]? (→Strana 32)</p>
Víko toalety a WC sedátko se otevírají současně	<p>Když sedíte na WC sedátku, je na senzoru WC sedátka potah nebo oděv? Sedíte, aniž byste se dotýkali jakoukoli částí senzoru sedátka?</p> <p>► Zkontrolujte polohu senzoru sedátka a poté se posadte tak, aby vaše pokožka byla v přímém kontaktu se senzorem sedátka. (+ Strana 9)</p>
Zastaví se (nebo se zavře) při otevírání	<p>Pokud víko toalety nebo sedátko narazí při prvním otevření po zapnutí napájení na překážku, může se při dalším provozu zastavit (nebo částečně zavřít).</p> <p>► Odstraňte všechny překážky a vypněte napájení. Asi po 5 sekundách napájení znovu zapněte. Poté stiskněte tlačítko " Otevření a zavření víka toalety" na dálkovém ovladači. (→str. 13,14,19)</p>
Víko toalety se nezavírá	<p>Doba zavření víka toalety se může lišit podle toho, jaké funkce jsou používány.</p>
Nelze otevřít nebo zavřít pomocí dálkového ovládání	<p>Pokud se otevírá automaticky.</p> <p>► Zkontrolujte "Funguje dálkové ovládání?" (→Strana 64)</p> <p>Pokud nefunguje ani automatické otevírání</p> <p>Probíhá odstraňování vodního kamene?</p>

► Víko toalety se během odstraňování vodního kamene neotevívá a nezavírá, když je stisknuto tlačítko. (→Strany 52-55)

WC sedátko a víko toalety

Problém	Zkontrolujte prosím
WC sedátko je studené	<p>Je teplota WC sedátka nastavena na "OFF (VYP)" nebo na nízkou úroveň? (→strana 23)</p> <p>Je v provozu spořič energie? Funkce spořiče energie je zapnutá, když na hlavním displeji svítí kontrolka "Spořič energie" a kontrolka "Napájení" nesvítí. Když si sednete na sedátko, dočasně se zapne vyhřívání sedátka toalety a sedátko se zahřeje přibližně za 15 minut. (→strana 26)</p> <p>► Pokud je funkce spořiče energie "ON (zap)", můžete ji vypnout. (→str. 28, 29)</p> <p>Seděli jste dlouho? Asi po 20 minutách sezení se teplota začne snižovat a asi po 1 hodině se ohřev WC sedátka vypne. ► Vstaňte ze sedátka a poté jej znovu použijte.</p> <p>Je nainstalován obal víka toalety nebo sedátka? ► Odstraňte všechny obalové materiály. (→strana 8)</p>
WC sedátko a víko se samy zavřou a pak se spláchne mísa	<p>Je funkce "Automatické splachování se zavřeným víkem" zapnutá? (→Strana 30)</p>

Automatické splachování se zavřeným víkem

Problém	Zkontrolujte prosím
"Automatické splachování se zavřeným víkem" nefunguje	<p>Je funkce "Automatické splachování se zavřeným víkem" vypnutá? ► Nastavte na "ON". (→strana 30)</p> <p>Pokud je "Automatické splachování se zavřeným víkem" zapnuto: Zkontrolujte nastavení "Automatické splachování" a "Automatické otevření/zavření". (→Strany 29, 32)</p> <p>► Když je "Automatické splachování" zapnuté, "Automatické splachování se zavřeným víkem" se neaktivuje v následujících případech. Po dobu přibližně 60 sekund po spláchnutí mísy. ► Po uplynutí přibližně 60 sekund použijte dálkové ovládání ke spláchnutí mísy. (→strana 19)</p> <p>Když je doba sezení na WC sedátku kratší než přibližně 6 sekund. ► Pomocí dálkového ovládání spláchněte mísu. (→Strana 19)</p> <p>Když se toaleta používá ve stoje. ► Přibližně 30 sekund po opuštění koupelny se zavře WC sedátko a víko a poté se spláchne mísa.</p>
Víko toalety se zavírá příliš brzy nebo příliš pozdě	<p>Změnou položky "Automatické zpoždění splachování" můžete upravit dobu, po níž se zavře víko toalety. (SET 1 / SET 2 / SET 3) (→strana 30)</p>

Spořič energie

Problém	Zkontrolujte prosím
Kontrolka spořiče energie se nerozsvítí	Bylo napájení výrobku vypnuto nebo došlo k výpadku proudu? Kontrolka spořiče energie na hlavním displeji může při zapnutí napájení zhasnout, i když je funkce spořiče energie zapnutá. Zapne se přibližně do 24 hodin, protože nastavení je zachováno.
Funkce spořiče energie s časovačem nefunguje	Byly vyměněny baterie v dálkovém ovladači? Funkce "Spořič energie s časovačem" může být po výměně baterií zrušena. ▶ Nastavte časovač spořiče energie znovu v době, kdy jej chcete spustit. (^Strana 29)
Nefunguje funkce automatického spořiče energie+ nebo automatického spořiče energie	Protože se tato funkce před spuštěním spořiče energie několik dní učí podmínky používání, může být množství ušetřené energie nízké v závislosti na frekvenci používání. ▶ Zkontrolujte nastavení spořiče energie. (→str. 26, 27)

Deodorizér

Problém	Zkontrolujte prosím
Zdá se, že deodorizér nefunguje	Je položka "Deodorizér" nastavena na "OFF (vyp)"? ▶ Nastavte na "ON (zap)". (→strana 36)
	Ani po usednutí neslyšíte provozní zvuky. ▶ ▶ Posadte se tak, aby se snímač sedátka dotýkal vaší pokožky. (^Strana 9) Pokud slyšíte provozní zvuky z deodorizéru, ale pachy nejsou znovu odstraněny. ▶ Vyčistěte deodorizační filtr. (→Strana 49)
Je cítit podivný zápach	Používáte osvěžovač vzduchu nebo deodorizér, který jste zakoupili samostatně? Takový postup může snížit účinnost deodorizéru výrobku nebo způsobit podivné pachy. ▶ Nepoužívejte osvěžovač vzduchu nebo deodorizér.
Nefunguje funkce automatického výkonného deodorizéru	Je položka "Automatický výkonný deodorizér" nastavena na "OFF"? ▶ Nastavte na "ON". (→Strana 36) Automatický výkonný deodorizér se spustí asi 10 sekund poté, co vstanete z WC sedátka.

Automatické čištění mísy

Problém	Zkontrolujte prosím
Míha je slabá	Proveďte režim odstraňování vodního kamene. (→str. 52-55)
Míha nefunguje	Je funkce "Auto bowl CLEAN" (Automatické čištění mísy) nastavena na "OFF" (Vypnuto)? ▶ Nastavte na "ON". (→Strana 35) Následující funkce nefungují, když je WC sedátko otevřené. Je položka "Sedátko/víko" funkce "Automatické otevření/zavření" nastavena na "Sedátko-víko"? ▶ Můžete ji změnit na "Víko". (→Strana 34) Pokud použijete jemný oplach mísy před použitím nebo jemný oplach mísy po použití bezprostředně po odchodu předchozího uživatele z toalety, nemusí se aktivovat. Provádí se odstraňování vodního kamene? (→Strany 52-55) ▶ Během odstraňování vodního kamene neprobíhá jemný oplach mísy před použitím, ani jemný oplach mísy po použití.
Míha stříká samovolně	Protože snímač těla může detekovat pohyb přes zeď nebo dveře před toaletou, může funkce "Auto bowl CLEAN (Automatické čištění mísy)" způsobit, že bude prováděn jemný oplach mísy před použitím toalety, i když jste mimo koupelnu.

- Funkci "Auto bowl CLEAN" můžete přepnout do polohy OFF. (→strana 35)
 Pokud se funkce mytí (např. mytí zadních partií a dámská sprška) nepoužívají po dobu přibližně 8 hodin, spustí se funkce "Auto bowl CLEAN" a uvnitř mísy se rozprašuje mlha.
 ► Můžete ji vypnout.
 (→Strana 73 "Horní jednotka vydává zvuk", "Když výrobek nepoužíváte (např. v noci)").

Světlo

Problém	Zkontrolujte prosím
Nesvítí podsvícení, osvětlení keramiky a indikátor CLEAN (čištění)	Je kontrolka "Podsvícení", "Osvětlení keramiky" nebo "Indikátor čištění" vypnutá?? ► Nastavte na "ON". (→str. 38, 39) Probíhá odstraňování vodního kamene? (→str. 52-55) ► Během odstraňování vodního kamene nesvítí kontrolky uvnitř mísy.
Podsvícení svítí trvale	Je zapnuto "Noční osvětlení" (noční režim)? ► Pokud je zapnuto, rozsvítí se vždy podsvícení mísy. Můžete jej také vypnout. (→ strana 37)
"Noční světlo" (noční režim) není aktivováno	Byly vyměněny baterie v dálkovém ovladači? "Noční světlo" (Noční režim) může být po výměně baterií zrušeno. ► Nastavte je znovu. (→ Strana 37)
UV lampa osvětluje vnitřní stranu toaletní mísy.* ³⁹	Když se po dobu přibližně 10 hodin nepoužilo "Velké spláchnutí", "Mytí zadních partií" nebo "Jemné mytí zadních partií", rozsvítí se UV lampa.
UV lampa se nerozsvítí* ³⁹	UV lampa se nerozsvítí v následujících případech: • Když je víko toalety otevřené (když je "Auto open/close" (Automatické otevření/zavření) nastaveno na "OFF" (Vypnuto) apod. • Když nebyly použity funkce "Velkého spláchnutí", "Mytí zadních partií" nebo "Jemné mytí zadních partií" pro pevný nebo tekutý odpad. • Během odstraňování vodního kamene. (→str. 52-55)

³⁹ Vyjma TCF95180GEU

Jiné

Problém	Zkontrolujte prosím
Voda uniká z vodovodních přípojek	Pokud jsou některé matice ve spoji uvolněné, pevně je utáhněte pomocí nástroje, jako je například francouzský klíč. ▶ Pokud únik vody neustane, uzavřete uzavírací ventil a obraťte se na servisní službu TOTO (→viz kontaktní údaje na zadní straně desek).
Displej na dálkovém ovladači zhasne	Pokud není stisknuto žádné tlačítko na dálkovém ovladači po dobu přibližně 60 sekund nebo déle, displej zhasne.
Při používání toalety stříká voda	Příčinou stříkající vody je voda v míse, která se používá k maskování zápachu exkrementů. ▶ Přidáním vrstvy toaletního papíru na povrch vody můžete mírně ztlumit rozstříkávání.
Při splachování je pod podlahou slyšet skřípavý zvuk	V některých případech je zvuk vydáván uvnitř výpustného potrubí kvůli zařízení, které zajišťuje vodu po spláchnutí jednotky.
Při splachování slyšíte bublavý zvuk	Když je toaleta splachována společně s odpadním materiálem, zvuk je výsledkem vzduchu, odpadního materiálu a vody, které jsou protahovány systémem.
Horní jednotka vydává zvuk	<p>Při vstupu do koupelny Pokud je funkce "Auto bowl CLEAN" (Automatické čištění mísy) "ON" (Zapnuto), můžete slyšet, že při funkci jemného oplachu (pre-mist) se v jednotce mísy rozprašuje mlha, která ztěžuje ulpívání nečistot. ▶ Můžete ji vypnout na "OFF". (→strana 35)</p> <p>Při sezení na WC sedátku Můžete slyšet zvuk pracujícího čerpadla, které ohřívá vodu. Při použití mycích funkcí (mytí zadních partií, jemné mytí zadních partií nebo dámská sprška) Během přívodu vody na mytí můžete slyšet zvuk pracujícího čerpadla. Při správné funkci praní uslyšíte v několikvteřinových intervalech zvuk provozu.</p> <p>Při odchodu od mísy po použití Pokud je "Auto wand CLEAN" (automatické čištění trysky) "ON" (zapnuto) a používáte mycí funkce (např. mytí zadních partií a dámská sprška), můžete slyšet, že se tryska vysunula a vyčistila pomocí "EWATER+ (elektrolytické vody)". ▶ Můžete ji vypnout "OFF". (→strana 34) Pokud je funkce "Auto bowl CLEAN" (Automatické čištění mísy) nastavena na "ON" (Zapnuto) a vy sedíte na WC sedátku a používáte toaletu, můžete slyšet, že se uvnitř jednotky mísy rozstříkuje mlha "EWATER+". ▶ Můžete ji vypnout "OFF". (→strana 35) Při provádění funkce "Auto wand CLEAN (automatické čištění trysky)" a dalších funkcí můžete slyšet, že se tryska vysouvá a vypouští se zbývající voda ve výrobku. Můžete slyšet zvuk vypouštění zbývající vody. Když je funkce "Automatický výkonný deodorizér" v poloze "ON", ozývají se provozní zvuky při zvyšování deodorizačního výkonu po dobu 60 sekund poté, co se zvednete z WC sedátka. ▶ Můžete ji vypnout "OFF". (→strana 36)</p>
Horní jednotka vydává zvuk	<p>Když výrobek nepoužíváte (např. v noci). Pokud je funkce "Automatické čištění trysky" nebo "Automatické čištění mísy" v poloze "ON" a mycí funkce (např. intimní sprška zadního partií a intimní dámská sprška) se nepoužívají po dobu přibližně 8 hodin, funkce "Automatické čištění trysky" nebo "Automatické čištění mísy" bude fungovat. V té době se může ozvat následující zvuk.</p> <p>"Automatické čištění trysky" : Zvuk čištění trysky pomocí funkce "EWATER+" : Zvuk vysunutí trysky a vypuštění zbývající vody z výrobku po provozu funkcí</p> <p>"Automatické čištění mísy" : Zvuk a provozní hluk rozprašování mlhy EWATER+ na mísu.</p>

► Můžete jej vypnout "OFF". (→viz níže)

<Jak nastavit>

Stiskněte současně tlačítko "Mytí zadních partií" a tlačítko "Dámská sprška" na dobu nejméně 10 sekund.

► Při každém stisknutí tlačítka po dobu delší než 10 sekund se přepne nastavení "ON/OFF".

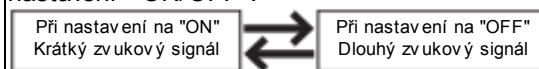

Dokončení nastavení

Poznámka: Při nastavení na "OFF" může dojít ke snížení účinku čisté sterilizační vody.

Vzhledem k tomu, že senzor může detekovat pohyb přes zeď nebo dveře před toaletou, mohou funkce "Automatické otevření/zavření" a "Automatické čištění mísy" způsobit jemný oplach mísy před použitím nebo otevření víka, i když jste mimo koupelnu.

► Funkci " Automatické otevření/zavření" nebo "Automatické čištění mísy" můžete také nastavit na "OFF". (→Strany 32, 35)

► Můžete změnit detekční rozsah senzoru. (→Strana 43)

Provozní hluk se může objevit při vysunutí trysky, aby se zabránilo poškození v důsledku zamrznutí vypouštěním vody, která zůstala uvnitř výrobku.

Na míse nebo v jejím okolí je černá skvrna	Čpavek v moči může způsobit černé skvrny. ► Pokud se moč rozstříkne na mísu nebo podlahu, okamžitě ji otřete.
Na povrchu WC mísy je černý nebo růžový sliz	Je to důsledek růstu vzdušných spor plísní nebo bakterií, které se živí nečistotami na toaletní míse. ► Čistěte (neabrazivním) neutrálním čisticím prostředkem na toalety.
Na povrchu WC mísy jsou kapky vody	Ke kondenzaci dochází při vysoké vlhkosti vzduchu a výrazném rozdílu mezi teplotou vody a teplotou v místnosti. ► Kapky setřete suchým hadříkem. (Může se vyskytnout i u mís odolných proti kondenzaci, pokud rozdíl mezi teplotou místnosti a vody přesáhne 15 °C a vlhkost prostředí dosáhne 80%.)
Povrch WC mísy odpuzuje vodu nebo má tendenci se špinit ⁴⁰	Povrch WC mísy je třeba vyčistit. ► Čistěte záchodovou štětkou nebo podobným prostředkem za použití běžně dostupného čisticího prostředku na bázi kyseliny chlorovodíkové nebo anorganické kyseliny. Pro každodenní čištění používejte neutrální čisticí prostředek.
Kontrolka " Napájení" (oranžová) a kontrolka " Spořič energie" (oranžová) na hlavním tělese výrobku blikají	Je funkce "Automatické otevření/zavření" nastavena na "OFF"? ► Pokud je nastavena na "OFF", funkce UV lampy nebude fungovat, když je víko toalety otevřené. Pokud kontrolka " Napájení" (oranžová) a kontrolka " Spořič energie" (oranžová) blikají současně, je čas provést režim odstraňování vodního kamene. ► Proveďte režim odstraňování vodního kamene. (→Strany 52-55)
Kontrolka " Napájení" (zelená) a kontrolka " Spořič energie" (zelená) na hlavním tělese výrobku blikají.	Provádí se odstraňování vodního kamene? ► Kontrolky LED blikají, dokud není odstranění vodního kamene dokončeno. (→Strany 52-55) ► Pokud kontrolky LED blikají déle než 100 minut, operace odstraňování vodního kamene nebyla normálně dokončena. Ručně zrušte odstraňování vodního kamene (→ viz "Když kontrolky LED na hlavním tělese výrobku blikají déle než 100 minut" na straně 55). Pokud kontrolky LED blikají i nadále ► Obraťte se na servisní službu TOTO. (→viz kontaktní informace na zadním krytu)

⁴⁰ Vyjma TCF95180GEU

Specifikace

Položka	TCF95280GEU	TCF95180GEU
Jmenovité napájení	AC220-240 V, 50 Hz	
Jmenovitá spotřeba energie	848-859 W	
Maximální příkon	1466-1480 W <Při teplotě přívodu vody 0 °C>	
Spotřeba energie v pohotovostním režimu	≤ 0,5 W	
Frekvenční pásmo	Snímač těla: 24,15-24,25 GHz Dálkové ovládání: 2405-2480 MHz	
Maximální radiofrekvenční výkon	Snímač těla: 10,0 dBm Dálkové ovládání: 1,84 dBm	
Typ ohřívače vody	Okamžitý typ	
Délka napájecího kabelu	0,5 m	
Úroveň ochrany vody	IPX4	
Mísa		
Objem splachování	Úplné spláchnutí: 4,5 l, lehké spláchnutí: 3,0 l	
Systém přívodu vody	Systém skryté nádržky	
Typ splachování	TORNADO FLUSH	
Styl mísy	Podlouhlý	
Horní jednotka		
Mytí		
Objem rozstříku* ⁴¹	Mytí zadních partií: přibližně 0,27-0,43 l/min.	
	Jemné mytí zadních partií: přibližně 0,27-0,43 l/min.	
	Dámská sprška: přibližně 0,29-0,43 l/min.	
Teplota vody	Nastavitelný teplotní rozsah: Vypnuto, cca 30-40 °C	
Výkon ohřívače	1200-1428 W	
Bezpečnostní zařízení	Teplotní pojistka	
Zařízení na ochranu proti zpětnému toku	Vzduchová mezera (podle EN1717), vakuová pojistka	
Vyhřívání sedátka		
Povrchová teplota	Nastavitelný teplotní rozsah: Vypnuto, cca 28-36 °C (AUTO energy saver: cca 26 °C, AUTO energy saver +: vypnuto).	
Kapacita ohřívače	59-70 W	
Bezpečnostní zařízení	Teplotní pojistka	
Deodorizér		
Metoda	Deodorizace O2	
Objem proudu vzduchu	Normální režim: Přibližně 0,09 m3/min Výkonný režim: Přibližně 0,16 m3/min	
Spotřeba energie	Normální režim: Přibližně 1,6 W Výkonný režim: Přibližně 4,0 W	
Teplovzdušný vysoušeč		
Teplota teplého vzduchu* ⁴²	Nastavitelný teplotní rozsah: přibližně 35-60 °C	
Objem proudu vzduchu	Přibližně 0,25 m3/min	
Výkon ohřívače	261-310 W	
Bezpečnostní zařízení	Teplotní pojistka	
Tlak přívodu vody	Minimální požadovaný tlak vody: 0,1 MPa <dynamický>, Maximální tlak vody: 1,0 MPa <statický>.	
Teplota přívodu vody	0-35 °C	
Pracovní teplota okolí	0-40 °C	
Rozměry	Š 449 mm x D 675 mm x V 447 mm	
Hmotnost	Asi 45 kg (horní jednotka: asi 9 kg, jednotka mísy: asi 36 kg)	

⁴¹ Při tlaku vody 0,20 MPa (dynamickém)

⁴² Teplota v okolí výstupu teplého vzduchu měřená společností TOTO.

Zjednodušené EU prohlášení o shodě

Společnost TOTO Europe GmbH tímto prohlašuje, že tento výrobek je v souladu se směrnicí 2014/53/EU.

Úplné znění EU prohlášení o shodě je k dispozici na následující internetové adrese: eu.toto.com

Zjednodušené prohlášení o shodě ve Spojeném království

Společnost TOTO Europe GmbH tímto prohlašuje, že tento výrobek je v souladu s nařízením o rádiových zařízeních z roku 2017.

Úplné znění britského prohlášení o shodě je k dispozici na následující internetové adrese: eu.toto.com

Tento výrobek je dostupný v následujících zemích.

Německo, Spojené království, Francie, Rakousko, Švýcarsko, Itálie, Nizozemsko, Belgie, Lucembursko, Dánsko, Irsko, Česká republika a Slovensko.

Bezpečnostní pokyny

Vyhřívané bidetovací WC je elektrický spotřebič.

Pokračování v používání po výskytu poruchy nebo používání po uplynutí doby životnosti může způsobit poškození elektrických součástí a vznik kouře nebo požáru.

Pro bezpečné použití vyhřívaného bidetovacího WC:

Pokud zjistíte jakoukoli abnormalitu výrobku, přestaňte jej používat a obraťte se na instalatéra, prodejce nebo na kontakt uvedený na zadní straně desek tohoto návodu.

(Poškozený výrobek může způsobit požár, úraz elektrickým proudem nebo může zaplavit podlahy vodou).

-Okamžitě vypněte napájení a uzavřete uzavírací ventil.

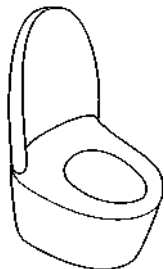

Záruka

ZÁRUKA VÝROBCE TOTO EUROPE GMBH

1. Záruka společnosti TOTO Europe GmbH

Společnost TOTO Europe GmbH (dále jen "TOTO") poskytuje záruku, že výrobky, které uvádí na trh, budou při běžném používání a servisu bez výrobních chyb po dobu dvou let od data nákupu. Tato záruka se vztahuje pouze na konečné spotřebitele.

"Konečným spotřebitelem" ve smyslu této záruky je každá fyzická osoba, která uzavřela právní úkon za účelem, který nelze přičítat její obchodní ani profesní činnosti, a která si nepřeje prodat výrobek dalším osobám.

Touto zárukou nejsou dotčena smluvní nebo zákonná práva konečného spotřebitele při jednání s dotčeným prodejcem a zákonná práva konečného spotřebitele při jednání s výrobcem výrobku.

Provedené opravy, které byly schváleny společností TOTO, nebo jakákoli výměna výrobků nebo jejich částí nevedou k prodloužení záruční doby a dále nevedou k tomu, aby záruční doba začala běžet znovu, a to ani v případě, že jsou tyto záruční podmínky součástí náhradního výrobku.

2. Záruka

Společnost TOTO poskytuje záruku, že výrobky TOTO jsou bez výrobních vad. Posouzení, zda výrobek je či není vadný, vychází z úrovně technologie v době výroby.

Povinnosti společnosti TOTO v souladu s touto zárukou jsou podle uvážení společnosti TOTO omezeny na opravu nebo výměnu výrobků nebo jejich částí, které společnost TOTO považuje za vadné, za podmínky, že tyto výrobky byly instalovány a používány v souladu s návodem k použití vydaným společně s výrobkem a v souladu se všemi uznávanými požadavky kladenými na odbornou instalaci. Společnost TOTO si vyhrazuje právo provést taková šetření, která se jeví jako nezbytná ke zjištění příčiny závady. Společnost TOTO nebude konečnému spotřebiteli účtovat náklady na opravu, výrobky nebo jejich částí v rámci oprav, na které se vztahuje záruka, nebo výrobky, které jsou v rámci záruky vyměněny.

3. Předpoklady, které musí být splněny pro aktivaci záruky

Aby byl nárok na záruku platný, musí být TOTO k dispozici faktura, například v kopii, s uvedením data nákupu, čísla faktury, jména a adresy konečného spotřebitele, jakož i jména a adresy prodávajícího. Společnost TOTO může požadovat, aby konečný spotřebitel poskytl fotografie, které buď ilustrují poškození a/nebo typ připojení k elektrické síti nebo k rozvodům sladké a průmyslové vody. Pokud to TOTO požaduje, musí být tyto fotografie rovněž předloženy, aby byla záruka platná. Nárok založený na této záruce předpokládá, že výrobky, u nichž bylo poskytnuto oznámení o závadách, byly instalovány a používány řádně a v souladu s návodem, který TOTO přiložilo k dodávce výrobku, a v tomto ohledu byly dodrženy příslušné zákony a další právní předpisy.

Pokud konečný spotřebitel tvrdí, že zakoupený výrobek je vadný, má se v případě nákupu u instalatéra obrátit na tohoto instalatéra. Ve všech ostatních případech se konečný spotřebitel může obrátit na svého příslušného prodejce nebo servisní středisko autorizované společností TOTO nebo se obrátit na samotnou společnost TOTO. Oznámení o závadě musí být učiněno v přiměřeně krátké lhůtě po zjištění závady, nejpozději však před uplynutím záruky.

4. Vyloučení záruky

Tato záruka se nevztahuje na následující body:

- a) Poškození nebo ztráta v důsledku požáru, zemětřesení, povodně, víchřice nebo jiných případů vyšší moci, emisí, poškození plynem (sirovodíkem), poškození způsobené solí nebo abnormálním napětím,
- b) poškození nebo ztráty v důsledku instalace, která není v souladu s podmínkami pro použití nebo není v souladu s uznávanými požadavky kladenými na odbornou instalaci; nevhodného, nesprávného nebo nepřiměřeného použití nebo nedodržení podmínek pro použití TOTO nebo štítků na výrobku nebo nevhodné údržby výrobku v rozporu s podmínkami pro použití,
- c) poškození nebo ztráty v důsledku úpravy, demontáže nebo zničení výrobku,
- d) poškození nebo ztráty v důsledku usazování nebo cizích těles ve vodovodním systému,
- e) poškození nebo ztráty v důsledku kvality vody v oblasti, kde se výrobek používá,
- f) poškození nebo ztráty v důsledku přemístění po instalaci nebo v důsledku škodlivého prostředí,
- g) poškození nebo ztráty způsobené okolnostmi, které se netýkají samotného výrobku, například v důsledku zásahu do stavební konstrukce,
- h) poškození nebo ztráty způsobené pokousáním zvířaty nebo hmyzem, například myši, nebo zbytky uhynulých zvířat nebo hmyzu,
- i) poškození nebo ztráta v důsledku zamrznutí výrobku,
- j) poškození nebo ztráta v důsledku nesprávného napájení energií, které z hlediska napětí, frekvence nebo bezpečnostních pojištění neodpovídá předpisům pro napájení v domácnosti nebo

elektromagnetickým vlnám, které jsou způsobeny mimo výrobek, např. elektrickým vedením a periferními zařízeními,

k) poškození nebo ztráty v důsledku připojení výrobku v pohyblivých se vozidlech, jako jsou automobily a lodě,

l) poškození nebo ztráta v důsledku používání baterií apod.

m) poškození nebo ztráta v důsledku opotřebení předmětů podléhajících každodenní údržbě (např. deodorizační filtr, zátky pro vypouštění vody),

n) pokud jsou při opravách nebo údržbě výrobku použity jiné než originální náhradní díly TOTO,

o) závada byla způsobena přepravou nebo instalací výrobku,

p) Výrobek je předváděcím výrobkem / ukázkovým výrobkem / bývalým předváděcím výrobkem / bývalým ukázkovým výrobkem,

q) Pokud se jedná o spotřební materiál (např. filtry, filtrační kazety nebo baterie) nebo materiály podléhající obvyklému opotřebení (např. těsnění nebo hadice),

r) Pokud byla závada způsobena rozbitím křehkých částí (např. okének snímačů nebo malých klapků),

s) Pokud lze závadu přičíst tomu, že poškození výrobku bylo způsobeno úmyslně nebo hrubou nedbalostí konečného spotřebitele nebo třetí osoby,

k) Pokud se jedná o závadu, která byla způsobena úmyslně nebo hrubou nedbalostí konečného spotřebitele nebo třetí osoby.

V každém jednotlivém případě TOTO posoudí, zda konečný spotřebitel má či nemá nárok na záruku. Pokud společnost TOTO považuje uplatněný nárok za oprávněný a z tohoto důvodu dotčený výrobek přezkoumá a poté se ukáže, že výrobek nebyl vadný nebo že nárok na záruku nevznikl, vyhrazuje si společnost TOTO právo vyúčtovat konečnému spotřebiteli náklady, které vzniknou v důsledku návštěvy společnosti TOTO nebo společnosti pověřené společností TOTO u konečného spotřebitele a v důsledku poskytnutých nebo plánovaných služeb. Pokud konečný spotřebitel může předložit důkaz, že si nemohl být vědom toho, že nebyly splněny předpoklady pro reklamaci, TOTO nebude konečnému spotřebiteli fakturovat za návštěvu u konečného spotřebitele a za poskytnuté nebo zamýšlené služby. V případě, že TOTO neodstraní závadu na základě záruky, vyúčtuje TOTO konečnému spotřebiteli skutečně vzniklé náklady (materiál, práce a cestovné).

V případě, že konečný spotřebitel zastává názor, že má další nároky vyplývající z jiných záruk, musí konečný spotřebitel prokázat pravděpodobnou oprávněnost svých nároků a TOTO tyto nároky přezkoumá.

5. Územní rozsah záruky

Tato záruka platí výhradně v Evropské unii, Spojeném království, Švýcarsku a Turecku.

Pokud je výrobek instalován v zeměpisné lokalitě, ve které TOTO nemá marketingovou společnost ani distribučního partnera, má konečný spotřebitel s ohledem na přezkoumání akivační události záruky navrhnout instalační firmu, která splňuje srovnatelné požadavky na kvalitu.

6. Rozhodné právo

Tato záruka podléhá právu Spolkové republiky Německo s výjimkou požadavků na použití mezinárodního soukromého práva a prodejního práva OSN.

TATO PÍSEMNÁ ZÁRUKA JE JEDINOU ZÁRUKOU SPOLEČNOSTI TOTO.

OPRAVA NEBO VÝMĚNA PODLE TĚTO ZÁRUKY JE VÝHRADNÍM OPRAVNÝM PROSTŘEDKEM, KTERÝ MÁ KONEČNÝ SPOTŘEBITEL K DISPOZICI.

SPOLEČNOST TOTO NEODPOVÍDÁ ZA ZTRÁTU POUŽÍVÁNÍ VÝROBKU ANI ZA JINÉ NÁHODNÉ, ZVLÁŠTNÍ NEBO NÁSLEDNÉ ŠKODY NEBO VÝDAJE, KTERÉ VZNIKNOU KUPUJÍCÍMU, ANI ZA PRÁCI NEBO JINÉ NÁKLADY.

NÁKLADY SPOJENÉ S INSTALACÍ NEBO DEMONTÁŽÍ, NEBO

NÁKLADY NA OPRAVY PROVEDENÉ JINÝMI OSOBAMI NEBO ZA JAKÉKOLI JINÉ VÝDAJE, KTERÉ NEJSOU VÝSLOVNĚ UVEDENY VÝŠE.

TOTO Europe GmbH

Zollhof 2 40221 Dusseldorf Německo

Důležité informace pro uživatele

Pokud chcete tento výrobek zlikvidovat, nemíchejte jej s běžným domovním odpadem.
Tento výrobek zlikvidujte správně v souladu se zákony a předpisy ve vaší zemi.
Použité baterie řádně zlikvidujte.
Nelikvidujte je společně s běžným domovním odpadem.

Ředitelství

Doporučujeme vám zaznamenat následující informace, abyste umožnili rychlý servis.

Datum nákupu :	Název obchodu:
Datum : rok měsíc den	Tel :

2023.2.22

D07G85 Vytištěno.